



2016

HEINE

GESAMTKATALOG | MEDIZIN



Alle in diesem Katalog enthaltenen Texte, Angaben und Abbildungen beruhen auf den neuesten technischen Informationen, verfügbar zum Zeitpunkt der Drucklegung. Irrtümer und Auslassungen sowie Änderungen in Technik und Design bleiben vorbehalten. Dieses Dokument darf weder vollständig noch in Auszügen kopiert oder in anderer Form vervielfältigt werden, soweit nicht ausdrücklich von der HEINE Optotechnik GmbH & Co. KG in schriftlicher Form zugestanden.

Bitte beachten Sie die Allgemeinen Geschäftsbedingungen (AGB) der HEINE Optotechnik GmbH & Co. KG. Die AGB sind online hinterlegt: www.heine.com.

QUALITY

Durability
Performance
Function



2016

HEINE NEUHEITEN

- ❖ BETA 400 LED F.O. OTOSKOP
- ❖ BETA 200 LED F.O. OTOSKOP
- ❖ BETA 200/200 S LED OPHTHALMOSKOP
- ❖ BETA 4 GRIFFPROGRAMM
- ❖ DELTA 20 T DERMATOSKOP
- ❖ EL 3 LED UNTERSUCHUNGSLEUCHE
- ❖ OMEGA 500 MIT DV 1 DIGITALER VIDEOKAMERA





HEINE BETA® 400 LED F.O. Otoskop

Diagnostik in Höchstform: 4,2-fache
Vergrößerung und einzigartige LED^{HQ}-Beleuchtung

Einzigartige 4,2-fache Vergrößerung.
Detailreichere Darstellung anatomischer
Strukturen und einfache Identifizierung
von Fremdkörpern.

Einzigartige stufenlose Helligkeitsregelung
zwischen 100 % und 3 % (Patent angemeldet)
mit Einfinger-Bedienung.

Ein solides Metallgehäuse und kratzfeste
Glaslinsen. Dadurch garantiert das
BETA 400 LED F.O. Otoskop eine außer-
gewöhnlich lange Lebensdauer und ein
qualitativ gleichbleibendes Untersuchungs-
ergebnis.

Nähere Informationen siehe Seite 007.

LED in HQ – Der neue Standard in der LED-
Beleuchtung liefert ein absolut homogenes und
helles Licht mit getreuer Farbwiedergabe für
eine präzise Diagnose. Rot ist rot, blau ist blau.
Farbtemperatur 3500K, Farbwiedergabe-Index
(CRI) >97, speziell für Rottöne (R9) >93 bei
einem Skalenmaximum von 100.



LED JETZT IN HEINE QUALITÄT.

HEINE BETA® 200 LED F.O. Otokop

Präzision in Schärfe, perfekte Farbwiedergabe und die Helligkeit der einzigartigen LED^{HQ}-Beleuchtung

3-fache Vergrößerung: Das mehrfach vergütete Glas-Sichtfenster liefert randscharfe und verzerrungsfreie Bilder.

Einzigartige stufenlose Helligkeitsregelung zwischen 100% und 3% (Patent angemeldet) mit Einfinger-Bedienung.

Ein solides Metallgehäuse und kratzfeste Glaslinsen. Dadurch garantiert das BETA 200 LED F.O. Otokop eine außergewöhnlich lange Lebensdauer und ein qualitativ gleichbleibendes Untersuchungsergebnis.

Nähere Informationen siehe Seite 009.

LED in HQ – Der neue Standard in der LED-Beleuchtung liefert ein absolut homogenes und helles Licht mit getreuer Farbwiedergabe für eine präzise Diagnose. Rot ist rot, blau ist blau. Farbtemperatur 3500K, Farbwiedergabe-Index (CRI) >97, speziell für Rottöne (R9) >93 bei einem Skalenmaximum von 100.



LED JETZT IN HEINE QUALITÄT.



HEINE BETA® 200/200 S LED Ophthalmoskop Überlegene asphärische Optik jetzt kombiniert mit der einzigartigen LED^{HQ}-Beleuchtung

Das Asphärische Optische System (AOS) leitet die Hornhautreflexe vom Beobachtungsstrahlengang weg und ermöglicht so einen klaren, scharfen Blick auf den Augenhintergrund. Dies geschieht ohne Einsatz von Filtern oder Systemen die zu einer verminderten Auflösung führen könnten.

Einzigartige stufenlose Helligkeitsregelung zwischen 100 % und 3 % (Patent angemeldet) mit Einfinger-Bedienung.

Das einzige Instrument mit einem Aluminium-Trägerelement. Die optischen Komponenten sind flächenbündig in einen Rahmen aus Aluminiumguss integriert, wodurch eine Dezentrierung verhindert und das Instrument resistent gegenüber Stößen wird.

Nähere Informationen siehe Seite 035 – 036

LED in HQ – Der neue Standard in der LED-Beleuchtung liefert ein absolut homogenes und helles Licht mit getreuer Farbwiedergabe für eine präzise Diagnose. Rot ist rot, blau ist blau. Farbtemperatur 3500K, Farbwiedergabe-Index (CRI) >97, speziell für Rottöne (R9) >93 bei einem Skalenmaximum von 100.

Einzigartiges staubdichtes Design schützt die Präzisionsoptik und ermöglicht einen wartungsfreien Gebrauch.



LED JETZT IN HEINE QUALITÄT.





HEINE BETA® 4 Ladegriffe und HEINE® NT 4 Tisch-Ladegerät Energiemanagement der nächsten Generation

Li-ion Technologie: kein Memory-Effekt, bedenkenloses Aufladen ohne Rücksicht auf den Ladezustand.

Einzigartiger Automat-Verschluss mit Verriegelung. Keine Reibung von Metall auf Metall, dies verhindert Verschleiß und garantiert einen sicheren Sitz der Instrumente über die gesamte Lebensdauer.

Nähere Informationen siehe Seite 120 – 122.

Ladestandsanzeige: Die leuchtende Anzeige der Ladegriffe zeigt jederzeit den Ladezustand an.

USB-Bodeneinheit: die neue, zusätzliche Lademöglichkeit.



HEINE DELTA® 20 T Dermatoskop Hochwertige Bilder und diagnostische Flexibilität

„Toggle“-Funktion zum Umschalten zwischen polarisiertem und nicht-polarisiertem Beleuchtungsmodus – Bequemer Wechsel zwischen polarisierter und nicht-polarisierter Ansicht durch Betätigen einer Taste. Kein Wechseln der Kontaktscheibe nötig. Die zusätzliche diagnostische Funktion ermöglicht beim Betrachten von kristallinen Strukturen und Milien das Erkennen des sogenannten „Blink Signs“.

LED in HQ – Der neue Standard in der LED-Beleuchtung liefert ein absolut homogenes und helles Licht mit getreuer Farbwiedergabe für eine präzise Diagnose. Rot ist rot, blau ist blau. Farbtemperatur 5000K, Farbwiedergabe-Index (CRI) > 80 bei einem Skalenmaximum von 100.

Nähere Informationen siehe Seite 078.

HEINE Präzisionsoptik – Das hochwertige achromatische Optiksystm liefert gestochen scharfe und hochaufgelöste Bilder. Mit dem Fokussiersystem wird eine 10- bis 16-fache Vergrößerung erreicht, für die detaillierte Ansicht selbst kleinster Strukturen.



LED JETZT IN HEINE QUALITÄT.

HEINE EL 3 LED Untersuchungsleuchte Einfach helle LED-Beleuchtung

Einfach hell – Für besonders helle (>42.000 Lux/>350 Lumen)*, schattenfreie Ausleuchtung der gewünschten Beleuchtungsfläche.

* Bei einem Arbeitsabstand von 30 cm.

LED in HQ – Der neue Standard in der LED-Beleuchtung liefert ein absolut homogenes und helles Licht mit getreuer Farbwiedergabe für eine präzise Diagnose. Rot ist rot, blau ist blau. Ein weißes Licht mit einer Farbtemperatur von 5000K, Farbwiedergabe-Index (CRI) >90, speziell für Rottöne (R9) >90 bei einem Skalenmaximum von 100.

Nähere Informationen siehe Seite 099.

Schattenfreie Ausleuchtung – Der kompakte Leuchtkopf (Ø ca. 60 mm) kann insbesondere in schwierigen Untersuchungssituationen komfortabel und präzise positioniert werden. Die optimale Positionierung eliminiert unerwünschte Schatten im Beleuchtungsfeld.



LED JETZT IN HEINE QUALITÄT.



❖ HEINE OMEGA® 500 Indirektes Ophthalmoskop mit DV1 Digitaler Videokamera

Hochauflösende digitale Fundusbilder

Integrierte Fokuseinstellung: Die hohe Schärfentiefe in Kombination mit dem, auch für den Assistenten, einfach erreichbaren Fokushebel stellt ein scharfes, fokussiertes Bild sicher.

1280x960 Darstellung: Zur Aufnahme hochauflösender Videos oder Bilder von Untersuchungen – auch in abgedunkelten Räumen. Perfekt um das Bild des Untersuchers mit einem größeren Kreis zu teilen, Patienten über die Diagnose aufzuklären, Untersuchungstechniken für Präsentationen aufzunehmen und für die Dokumentation in Patientenakten.

Nähere Informationen siehe Seite 055.

Einfache Handhabung: Integriertes Design ermöglicht digitale Bildverarbeitung ohne zusätzliche Anpassungen. Bei der Aufnahme wird das durch das OMEGA 500 gesehene Bild direkt auf dem Bildschirm angezeigt.



ÜBER UNS

ALLGEMEINMEDIZIN UND HNO INSTRUMENTE

OPHTHALMOLOGISCHE INSTRUMENTE

LARYNGOSKOPE

DERMATOSKOPE

BLUTDRUCKMESSGERÄTE UND STETHOSKOPE

PROKTOLOGISCHE INSTRUMENTE

UNTERSUCHUNGSLEUCHTEN

LUPEN UND LEUCHTEN

STROM- UND LICHTQUELLEN

KOFFER UND ETUIS



QUALITÄT HAT EINEN NAMEN HEINE



Oliver Heine, Geschäftsführender Gesellschafter

HEINE Optotechnik begann 1946 mit der Herstellung von Diagnostik-Instrumenten. Von Beginn an legte HEINE großen Wert auf den Schulterschluss mit Ärzten, Universitäten und dem Fachhandel. Das zahlte sich aus: HEINE ist heute Marktführer in den Bereichen Präzisionsoptik, Qualität und Langlebigkeit. Außerdem ist HEINE der weltweit größte Exporteur von handgehaltenen Primärdiagnostik-Instrumenten. HEINE Optotechnik ist in dritter Generation familiengeführt und sitzt südlich von München.

Technik und Herstellung



Marktführerschaft ist die Summe vieler Dinge. Bei HEINE bedeutet das zum Beispiel höchstes Engagement und die unbedingte Motivation, besser zu sein als andere. Außerdem verfügt HEINE über High-Tech Produktionsanlagen in Deutschland sowie hochqualifizierte Ingenieure mit speziellem Know-How in den Bereichen optischer Fasern und Linsen, Speziallegierungen und modernster Kunststoffe. Ein wichtiger Faktor für beständigen Erfolg ist sicherlich auch unsere kontinuierliche unternehmenseigene Forschung und Produktentwicklung. All das zusammen macht uns zur Referenz – und schafft eine solide und zukunftsweisende Basis für die technische Reife und ausgezeichnete Qualität aller HEINE Produkte. Heute und auch morgen.



Verkauf und Service

HEINE Optotechnik ist in über 120 Ländern weltweit vertreten – mit Niederlassungen in Australien, den USA und der Schweiz sowie mehr als 5000 Repräsentanten, Importeuren und spezialisierten Fachhändlern. Wo auch immer Sie sich also auf der Welt befinden: der nächste HEINE Fachhändler oder Repräsentant ist ganz in Ihrer Nähe. Wir freuen uns, von Ihnen zu hören – und sind gespannt auf Ihre Meinung und Ihre Wünsche zu unseren Produkten!



Eingetragene Marken

AllSpec®
BETA®
DELTA®
EN 100®
FlexTip®
GAMMA®
HEINE®
HEINE alpha®
HEINE AllSpec®
HEINE BETA®
HEINE EL10 LED®
HEINE Logo®
HEINE OMEGA®
HEINE SIGMA®
HEINE XHL®
HEINE XHL Halogen®
i-View®
K 180®
mini3000®
OMEGA®
ParaStop®
S-FRAME®
S-GUARD®
SANALON®
SIGMA®
UniSpec®
XHL®

In- und ausländische Patente und Geschmacksmuster u.a. für:

BETA L Griff
BETA200 Skioskop – ParaStop
BETA 400
EN 50 /mPack
EN 50 UNPLUGGED
GAMMA G
i-View
LED Laryngoskopgriff
LED LoupeLight
mini NT
mini 2Z Batterie
mini3000 Batteriegriff
mPack UNPLUGGED
NT 300
OMEGA 500
SIGMA 250
XP Griffhülse

Garantie



HEINE bietet Ihnen eine Garantie, die die Qualität und Zuverlässigkeit unserer Produkte widerspiegelt.

Alle Produkte erfüllen die Anforderungen der Europäischen Richtlinie 93/42/EWG über Medizinprodukte. Die Medizinprodukte sind mit dem CE Zeichen gekennzeichnet.

HEINE, die wohl beste Garantie am Markt!

5 Jahre Garantie auf Material und Verarbeitung

Alle HEINE Produkte besitzen 5 Jahre Garantie auf die Fehlerfreiheit des Materials, der Verarbeitung und Konstruktion. Ausgeschlossen hiervon sind Einmalgebrauchs- und Verbrauchsartikel sowie Ladebatterien.

Nähere Informationen hierzu erhalten Sie auch unter www.heine.com.

HEINE Fiber Optik Laryngoskope:

Der HEINE HiLite Fiber Optik Lichtleiter der Classic+ und Modular+ Laryngoskope mit verbesserter Lichttransmission besitzt 5 Jahre Garantie, die sicherstellt, dass die Beleuchtungsstärke selbst nach mehrfachen Autoklavierzyklen nicht unter 1000 Lux fällt (bei 4000 Standard-Autoklavierzyklen 134°C/4 min.).

Die Garantie bezieht sich auf HEINE Laryngoskope, die entsprechend den Hinweisen in der Gebrauchsanweisung gereinigt, sterilisiert, desinfiziert oder autoklaviert wurden.

HEINE GAMMA® G-Serie:

Die Blutdruckmessgeräte HEINE GAMMA G7 und HEINE GAMMA XXL LF besitzen eine erweiterte Garantiefrist von 10 Jahren auf die Fehlerfreiheit des Materials, der Verarbeitung und Konstruktion.

QUALITY
Durability
Performance
Function

HEINE Qualität

HEINE Produkte sind in vielen diagnostischen Bereichen drei Ausstattungs-Linien zugeordnet. So schaffen wir eindeutige Qualitätsstandards und Referenzen, die uns im Markt klar positionieren und deutlich abheben.

BETA

Die High-End Linie „BETA“ bietet das Maximum an Qualität, Leistung und Zuverlässigkeit. Ausstattungsmerkmale sind hochwertige Materialien, höchste Funktionalität, Premium-Ausstattung und beste Verarbeitung.

K

Mit der „K“ Linie beschreibt HEINE seinen Standard für Profis, der weit über handelsübliche Normen geht. Ausstattungsmerkmale sind bruchfestes Polycarbonatgehäuse und eine qualitativ hochwertige Komplett-Ausstattung für beste Diagnose-Sicherheit.

mini

Die leichte und handliche „mini“ Linie markiert die HEINE Taschen-Instrumente mit hochwertigen Features der „K“ Linie. Ausstattungsmerkmale sind kompaktes Design gepaart mit qualitativ hochwertiger Komplett-Ausstattung für beste Diagnose-Sicherheit, automatische Strom-Abschaltung in der Tasche, hohe Stabilität und beste Verarbeitung.

HEINE Otoskope



BETA 400 F.O. **NEU: LED^{HO}** BETA 200 F.O. **NEU: LED^{HO}** K 180 F.O. mini3000 F.O. BETA 100 K 100 mini3000

	Gehäusekonstruktion						
Metall	<input type="checkbox"/>	<input type="checkbox"/>			<input type="checkbox"/>		
Polykarbonat			<input type="checkbox"/>	<input type="checkbox"/>		<input type="checkbox"/>	<input type="checkbox"/>
	Sichtfenster						
Glas	<input type="checkbox"/>	<input type="checkbox"/>			<input type="checkbox"/>		
Acryl			<input type="checkbox"/>	<input type="checkbox"/>		<input type="checkbox"/>	<input type="checkbox"/>
3x Vergrößerung		<input type="checkbox"/>	<input type="checkbox"/>	<input type="checkbox"/>	<input type="checkbox"/>	<input type="checkbox"/>	<input type="checkbox"/>
4,2x Vergrößerung	<input type="checkbox"/>						
	Beleuchtung						
LED^{HO} F.O. Beleuchtung	<input type="checkbox"/>	<input type="checkbox"/>		<input type="checkbox"/>			
XHL F.O. Beleuchtung	<input type="checkbox"/>	<input type="checkbox"/>	<input type="checkbox"/>	<input type="checkbox"/>			
XHL Direkt-Beleuchtung					<input type="checkbox"/>	<input type="checkbox"/>	<input type="checkbox"/>
	Instrumentengröße						
Professional	<input type="checkbox"/>	<input type="checkbox"/>	<input type="checkbox"/>		<input type="checkbox"/>	<input type="checkbox"/>	
Kompakt				<input type="checkbox"/>			<input type="checkbox"/>
	Stromversorgung						
2,5V Batterie	<input type="checkbox"/>	<input type="checkbox"/>	<input type="checkbox"/>	<input type="checkbox"/>	<input type="checkbox"/>	<input type="checkbox"/>	<input type="checkbox"/>
2,5V Ladebatterie				<input type="checkbox"/>			<input type="checkbox"/>
3,5V Ladebatterie	<input type="checkbox"/>	<input type="checkbox"/>	<input type="checkbox"/>		<input type="checkbox"/>	<input type="checkbox"/>	
	Tips/Trichter						
Dauergebrauchs-Tips	<input type="checkbox"/>	<input type="checkbox"/>	<input type="checkbox"/>	<input type="checkbox"/>			<input type="checkbox"/>
Dauergebrauchs-Trichter					<input type="checkbox"/>	<input type="checkbox"/>	
AllSpec Einweg-Tips	<input type="checkbox"/>	<input type="checkbox"/>	<input type="checkbox"/>	<input type="checkbox"/>	<input type="checkbox"/>	<input type="checkbox"/>	<input type="checkbox"/>
UniSpec Einweg-Trichter					<input type="checkbox"/>	<input type="checkbox"/>	
Tip-Adapter					<input type="checkbox"/>	<input type="checkbox"/>	
	Gebläse						
Gebläse-Anschluss	<input type="checkbox"/>	<input type="checkbox"/>	<input type="checkbox"/>	<input type="checkbox"/>	<input type="checkbox"/>	<input type="checkbox"/>	
Seite	007 / 008	009	011	012 / 014	017	019	020

* mit Tip-Adapter

** Gebläse-Anschlussstück optional erhältlich

Hochwertige Fiber Optik (F.O.)
Beleuchtung für eine gleichmäßige
und schattenfreie Ausleuchtung.

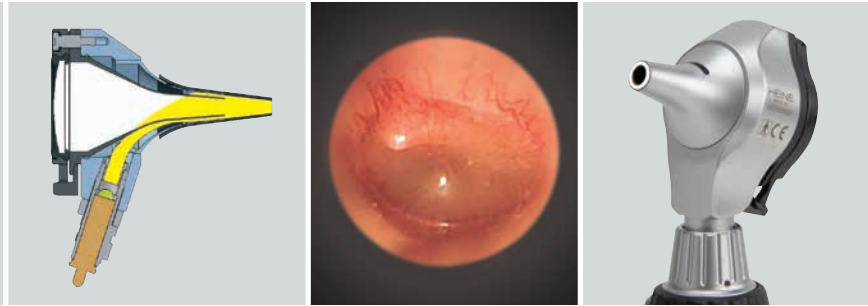

HEINE BETA® 400 LED F.O. Otoskop

4,2-fache Vergrößerung mit LED^{HQ}-Beleuchtung



- EINZIGARTIG BEI HEINE**
- 4,2x Vergrößerung
 - LED in HQ mit stufenloser Helligkeitsregelung
 - Ganz-Metallgehäuse

Otoskop mit solidem Metallgehäuse und kratzfesten Glaslinsen für eine außergewöhnlich lange Lebensdauer und ein qualitativ gleichbleibendes Untersuchungsergebnis. LED mit praktisch unbegrenzter Lebensdauer (bis zu 100000 Stunden), kein Lampenwechsel nötig.

- **Einzigtartige 4,2-fache Vergrößerung.** Detailreichere Darstellung anatomischer Strukturen und einfache Identifizierung von Fremdkörpern.
- **Außergewöhnlich hohe Tiefenschärfe.** Ermöglicht scharfe räumliche Darstellungen in einem weiten Arbeitsfeld.
- **Großes Übersichtsfield.** Sichert die notwendige Übersicht und perfekte Orientierungsmöglichkeit während Untersuchungen.
- **Mehrfach vergütete Präzisionslinsen.** Gewähren randscharfe und verzerrungsfreie Bilder.
- **Fiber Optik Beleuchtung.** Ermöglicht eine gleichmäßige, sehr helle Ausleuchtung und einen schattenfreien Blick auf Ohr und Tympanum.
- **LED in HQ –** Der neue Standard in der LED-Beleuchtung liefert ein absolut homogenes und helles Licht mit getreuer Farbwiedergabe für eine präzise Diagnose. Rot ist rot, blau ist blau. Farbtemperatur 3500K, Farbwiedergabe-Index (CRI) >97, speziell für Rottöne (R9) >93 bei einem Skalenmaximum von 100.
- Die LED Beleuchtung ist genau auf das optische System abgestimmt und liefert im Zusammenspiel eine sehr helle (77000 Lux mit Tip) und gleichmäßige Ausleuchtung – für eine sichere Diagnose.
- **Einzigtartige stufenlose Helligkeitsregelung** zwischen 100% und 3% (Patent angemeldet) mit Einfinger-Bedienung.
- **Einhandbedienung.** Das einzigtartige, patentierte Design des fest eingebauten aufklappbaren optischen Systems erlaubt leichtes Instrumentieren und einfaches Reinigen des Instrumentenkopfes.
- **Integrierter Gebläseanschluss** verhindert ungewollten Luftaustritt beim pneumatischen Trommelfelltest.
- **Die volle Funktionsfähigkeit des BETA400 LED ist mit den aktuellen BETA Ladegriffen und der EN100 Wandeinheit gewährleistet.**

BETA400 LED F.O. Otoskop	LED
mit 4 Dauergebrauchs-Tips, ohne Griff	B-008.11.401
ohne Tips, ohne Griff	B-008.11.400

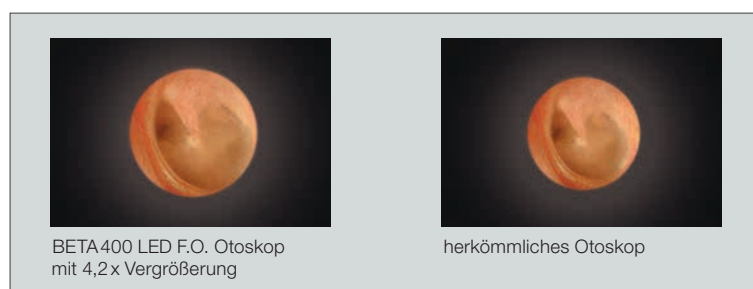

BETA400 LED F.O. Otoskop
mit 4,2x Vergrößerung

herkömmliches Otoskop

HEINE BETA® 400 F.O. Otoskop

4,2-fache Vergrößerung mit XHL-Beleuchtung



BETA 400 F.O. Otokospe mit XHL Xenon Halogen Beleuchtung anstatt LED-Beleuchtung. Sonstige technische Angaben wie BETA 400 LED F.O. Otokop.

• **XHL Xenon-Halogenlampe** mit heller Ausleuchtung und authentischer Farbwiedergabe.

BETA 400 F.O. Otokop	2,5V XHL	3,5V XHL
mit 4 Dauergebrauchs-Tips, ohne Griff	B-001.11.401	B-002.11.401
ohne Tips, ohne Griff	B-001.11.400	B-002.11.400
XHL Xenon Halogen Ersatzlampe	X-001.88.077	X-002.88.078

HEINE BETA® 400 F.O. HNO Diagnostik Sets

 **NEU!** Jetzt auch mit LED^{HQ}-Beleuchtung erhältlich



Set komplett mit: **BETA 400 Fiber Optik (F.O.) Otokop** als XHL- oder LED-Version
1 Satz (4 Stück) Dauergebrauchs-Tips (B-000.11.111)
je 5 AllSpec Einweg-Tips 2,5 und 4 mm Ø
Ersatzlampe bei XHL-Version
Hartschalenetui

BETA 400 F.O. Otokop Sets	2,5V XHL	3,5V XHL	LED
BETA Batteriegriff	B-143.10.118		
▶ BETA 4 USB Ladegriff mit USB Kabel und Steckernetzteil		B-143.27.388	B-143.28.388
▶ BETA 4 USB Ladegriff		B-143.27.387	B-143.28.387
▶ BETA 4 NT Ladegriff mit NT 4 Tisch-Ladegerät		B-143.23.420	B-143.24.420

HEINE BETA® 400 F.O. Diagnostik Sets

 **NEU!** Jetzt auch mit LED^{HQ}-Beleuchtung erhältlich



Set komplett mit: **BETA 400 F.O. Otokop**, **BETA 200 Ophthalmoskop** jeweils als XHL- oder LED-Version

1 Satz (4 Stück) Dauergebrauchs-Tips (B-000.11.111)
je 5 AllSpec Einweg-Tips 2,5 und 4 mm Ø
je 1 Ersatzlampe bei XHL-Version
Hartschalenetui

BETA 400 F.O. Diagnostik Sets	2,5V XHL	3,5V XHL	LED
BETA Batteriegriff	A-153.10.118		
▶ BETA 4 USB Ladegriff mit USB Kabel und Steckernetzteil		B-153.27.388	B-153.28.388
▶ BETA 4 USB Ladegriff		B-153.27.387	B-153.28.387
▶ BETA 4 NT Ladegriff mit NT 4 Tisch-Ladegerät [01]		B-153.23.420	B-153.24.420

▶ Neues BETA 4 Griffprogramm – Nähere Informationen auf Seite 120 – 122.

HEINE BETA® 200 LED F.O. Otokoskop

Präzision in Schärfe, Farbwiedergabe und Helligkeit in LED^{HQ}



- EINZIGARTIG BEI HEINE**
- 3x Vergrößerung
 - LED in HQ mit stufenloser Helligkeitsregelung
 - Ganz-Metallgehäuse

Otoskop mit solidem Metallgehäuse und kratzfesten Glaslinsen für eine außergewöhnlich lange Lebensdauer und ein qualitativ gleichbleibendes Untersuchungsergebnis. LED mit praktisch unbegrenzter Lebensdauer (bis zu 100 000 Stunden), kein Lampenwechsel nötig.

- **3-fache Vergrößerung:** Das mehrfach vergütete Glas-Sichtfenster liefert randscharfe und verzerrungsfreie Bilder.
- **Fiber Optik Beleuchtung.** Ermöglicht eine gleichmäßige, sehr helle Ausleuchtung und einen schattenfreien Blick auf Ohr und Tympanum.
- **LED in HQ** – Der neue Standard in der LED-Beleuchtung liefert ein absolut homogenes und helles Licht mit getreuer Farbwiedergabe für eine präzise Diagnose. Rot ist rot, blau ist blau. Farbtemperatur 3500K, Farbwiedergabe-Index (CRI) >97, speziell für Rottöne (R9) >93 bei einem Skalenmaximum von 100.
- Die LED Beleuchtung ist genau auf das optische System abgestimmt und liefert im Zusammenspiel eine sehr helle (77 000 Lux mit Tip) und gleichmäßige Ausleuchtung – für eine sichere Diagnose.
- **Einzigartige stufenlose Helligkeitsregelung** zwischen 100% und 3% (Patent angemeldet) mit Einfinger-Bedienung.
- **Fest eingebautes, schwenkbares Sichtfenster**, für leichtes Instrumentieren und Reinigen des Instrumentenkopfs.
- **Integrierter Gebläseanschluss** verhindert ungewollten Luftaustritt beim pneumatischen Trommelfelltest.
- **Die volle Funktionsfähigkeit des BETA200 LED ist mit den aktuellen BETA Ladegriffen und der EN100 Wandeinheit gewährleistet.**

BETA200 LED F.O. Otokoskop	LED
mit 4 Dauergebrauchs-Tips, ohne Griff	B-008.11.501
ohne Tips, ohne Griff	B-008.11.500

HEINE BETA® 200 F.O. Otokoskop

Präzision in Schärfe, Farbwiedergabe und Helligkeit in XHL



BETA200 F.O. Otoskope mit XHL Xenon Halogen Beleuchtung anstatt LED-Beleuchtung. Sonstige technische Angaben wie BETA200 LED F.O. Otokoskop.

- **XHL Xenon-Halogenlampe** mit heller Ausleuchtung und authentischer Farbwiedergabe.

BETA200 F.O. Otokoskop	2,5V XHL	3,5V XHL
mit 4 Dauergebrauchs-Tips, ohne Griff	B-001.11.501	B-002.11.501
ohne Tips, ohne Griff	B-001.11.500	B-002.11.500

XHL Xenon Halogen Ersatzlampe	X-001.88.077	X-002.88.078
-------------------------------	---------------------	---------------------

HEINE BETA® 200 F.O. HNO Diagnostik Sets

 NEU! Jetzt auch mit
LED^{HQ}-Beleuchtung erhältlich





Set komplett mit: **BETA 200 F.O. Otoskop als XHL- oder LED-Version**

1 Satz (4 Stück) Dauergebrauchs-Tips (B-000.11.111)

je 5 AllSpec Einweg-Tips 2,5 und 4 mm Ø

Ersatzlampe bei XHL-Version

Hartschalenetui

BETA 200 F.O. Otoskop Sets	2,5V XHL	3,5V XHL	LED
BETA Batteriegriff	B-141.10.118		
 BETA 4 USB Ladegriff mit USB Kabel und Steckernetzteil		B-141.27.388	B-141.28.388
 BETA 4 USB Ladegriff		B-141.27.387	B-141.28.387
 BETA 4 NT Ladegriff mit NT 4 Tisch-Ladegerät		B-141.23.420	B-141.24.420

HEINE BETA® 200 F.O. Diagnostik Sets

 NEU! Jetzt auch mit
LED^{HQ}-Beleuchtung erhältlich





Set komplett mit: **BETA 200 Ophthalmoskop, BETA 200 F.O. Otoskop jeweils als XHL- oder LED-Version**

1 Satz (4 Stück) Dauergebrauchs-Tips (B-000.11.111)

je 5 AllSpec Einweg-Tips 2,5 und 4 mm Ø

je 1 Ersatzlampe bei XHL-Version

Hartschalenetui

BETA 200 F.O. Diagnostik Sets	2,5V XHL	3,5V XHL	LED
BETA Batteriegriff	A-132.10.118		
 BETA 4 USB Ladegriff mit USB Kabel und Steckernetzteil		A-132.27.388	A-132.28.388
 BETA 4 USB Ladegriff		A-132.27.387	A-132.28.387
 BETA 4 NT Ladegriff mit NT 4 Tisch-Ladegerät		A-132.23.420	A-132.24.420

 Neues BETA 4 Griffprogramm – Nähere Informationen auf Seite 120 – 122.

HEINE K180® F.O. Otoskop

Das Standard-Otoskop mit distaler Fiber Optik (F.O.) Beleuchtung



- ⚡ Fiber Optik (F.O.) Beleuchtung
- ⚡ Polykarbonatgehäuse

Otoskop mit Fiber Optik (F.O.) Beleuchtung. Gehäuse aus leichtem, schlagfestem Polykarbonat.

- ⚡ **Fiber Optik Beleuchtung.** Ermöglicht eine gleichmäßige, sehr helle Ausleuchtung und einen schattenfreien Blick auf Ohr und Tympanum.
- ⚡ **Polykarbonat-Gehäuse.** Schlagfest.
- ⚡ **XHL Xenon Halogen-Technologie.** Sehr helles, weißes Licht.
- ⚡ **Sichtfenster** aus Acryl mit **3-facher Vergrößerung.** Scharfes und verzerrungsfreies Bild.
- ⚡ **Fest eingebautes, schwenkbares Sichtfenster,** für leichtes Instrumentieren und Reinigen des Instrumentenkopfs.
- ⚡ **Gebälse-Anschluss.** Für pneumatischen Trommelfelltest.

K180 F.O. Otoskop	2,5V XHL	3,5V XHL
mit 4 Dauergebrauchs-Tips, ohne Griff	B-001.11.551	B-002.11.551
ohne Tips, ohne Griff	B-001.11.550	B-002.11.550
XHL Xenon Halogen Ersatzlampe	X-001.88.077	X-002.88.078

HEINE K180® F.O. Diagnostik Sets



Set komplett mit: **K180 Fiber Optik (F.O.) Otoskop**
 1 Satz (4 Stück) Dauergebrauchs-Tips (B-000.11.111)
 Stofftasche

K180 F.O. Otoskop Sets	2,5V XHL	3,5V XHL
BETA Batteriegriff	B-181.10.118	
▶ BETA4 USB Ladegriff mit USB Kabel und Steckernetzteil		B-181.27.388
▶ BETA4 USB Ladegriff		B-181.27.387
▶ BETA4 NT Ladegriff mit NT 4 Tisch-Ladegerät		B-181.23.420



Set komplett mit: **K180 Ophthalmoskop, K180 (F.O.) Otoskop**
 1 Satz (4 Stück) Dauergebrauchs-Tips (B-000.11.111)
 Hartschalenetui

K180 kombinierte Diagnostik Sets	2,5V XHL	3,5V XHL
BETA Batteriegriff	A-279.10.118	
▶ BETA4 USB Ladegriff mit USB Kabel und Steckernetzteil		A-279.27.388
▶ BETA4 USB Ladegriff		A-279.27.387
▶ BETA4 NT Ladegriff mit NT 4 Tisch-Ladegerät		A-279.23.420



HEINE mini3000® LED F.O. Otoskop

mit LED-Beleuchtung in HEINE Qualität – LED^{HQ}

LED^{HQ}
LED. JETZT IN HEINE QUALITÄT.



- ∴ Wartungsfreies Tascheninstrument
- ∴ Helle LED-Beleuchtung
- ∴ Bis zu 10 Stunden Betriebszeit

Modernes Otoskop mit wartungsfreier LED-Beleuchtung. Doppelt so hell wie ein herkömmliches XHL Xenon Halogen Otoskop.

- ∴ **Wartungsfreiheit**, da kein Lampenwechsel notwendig.
 - ∴ LED-Wärmemanagement für **eine konstante Leuchtkraft über die gesamte Lebensdauer**.
 - ∴ **LED in HQ** – Der neue Standard in der LED-Beleuchtung liefert ein absolut homogenes und helles Licht mit getreuer Farbwiedergabe für eine präzise Diagnose. Rot ist rot, blau ist blau. Farbtemperatur 4000K, Farbwiedergabe-Index (CRI) >95, speziell für Rottöne (R9) >90 bei einem Skalenmaximum von 100.
 - ∴ **Doppelte Helligkeit** im Vergleich zu XHL Xenon Halogen Instrumenten.
 - ∴ **Performance-Indicator**: Maximale Lichtintensität beim Einschalten des Gerätes. Danach Anpassung der Helligkeit an den aktuellen Ladestand der Stromquelle.
 - ∴ **Fade-out Funktion** signalisiert einen **anstehenden Batteriewechsel**.
 - ∴ **Betriebszeit von bis zu 10 Stunden**. Weniger Batteriewechsel, längere Akku-Laufzeiten.
- ∴ **Weitere technische Eigenschaften** siehe mini3000 F.O. Otoskop mit XHL-Beleuchtung Seite 014.

mini3000 LED F.O. Otoskop	2,5V LED
auf mini3000 Batteriegriff (inkl. Batterien), mit 1 Satz = 4 St. Dauergebrauchs-Tips und je 5 AllSpec Einweg-Tips 2,5 + 4 mm Ø	D-008.70.120
auf mini3000 Batteriegriff (inkl. Batterien), mit je 5 AllSpec Einweg-Tips 2,5 und 4 mm Ø	D-008.70.110
auf mini3000 Ladegriff, mit je 5 AllSpec Einweg-Tips 2,5 und 4 mm Ø (mini NT Tisch-Ladegerät bitte separat bestellen)	D-008.70.301
ohne Griff und Zubehör	D-008.70.106
Gebälse-Anschlussstück für mini3000 F.O. Otoskope	D-000.80.101



Bestellinformationen darüber, wie Sie Ihr Instrument mit dem mini NT Tisch-Ladegerät zu einem wiederaufladbaren Instrument aufrüsten können, finden Sie auf Seite 125.



HEINE mini3000 Tascheninstrumente – ein komplettes Programm hochwertiger Diagnostik-Instrumente für die Tasche. Erhältlich in schwarz oder blau. Bitte die gewünschte Farbe bei Bestellung angeben, sonst erfolgt die Lieferung in der Standardfarbe schwarz.

HEINE mini3000® LED F.O. Diagnostik Sets

LED HO

LED JETZT IN HEINE QUALITÄT.



Set komplett mit: **mini3000 LED Fiber Optik (F.O.) Otoskop**
1 Satz (4 Stück) Dauergebrauchs-Tips (B-000.11.111)
je 5 AllSpec Einweg-Tips 2,5 und 4 mm Ø
Hartschalenetui

mini3000 LED Fiber Optik (F.O.) Otoskop Set	2,5V LED
mit mini3000 Batteriegriff (inkl. Batterien)	D-885.20.021



Set komplett mit: **mini3000 LED Ophthalmoskop, mini3000 LED F.O. Otoskop**
1 Satz (4 Stück) Dauergebrauchs-Tips (B-000.11.111)
je 5 AllSpec Einweg-Tips 2,5 und 4 mm Ø
Hartschalenetui

mini3000 LED Ophthalmoskop + LED F.O. Otoskop Set	2,5V LED
mit 2 mini3000 Batteriegriffen (inkl. Batterien)	D-886.11.021



Set komplett mit: **mini3000 LED Ophthalmoskop, mini3000 LED F.O. Otoskop**
mini NT Tisch-Ladegerät
je 5 AllSpec Einweg-Tips 2,5 und 4 mm Ø

mini3000 LED Ophthalmoskop + LED F.O. Otoskop Set	2,5V LED
mit 2 mini3000 Ladegriffen	D-860.11.022*

*mit dieser Art.-Nr. nur in der Farbe schwarz erhältlich.

HEINE mini3000® F.O. Otoskop

Kompaktes Taschenotoskop mit XHL-Beleuchtung



∴ Modernes Tascheninstrument

∴ Fiber-Optik (F.O.) Beleuchtung

∴ Anschluss für pneumatischen Test

Modernes Taschenotoskop mit XHL Xenon Halogenlampen mit heller Ausleuchtung und authentischer Farbwiedergabe. Einzigartiges Design, kompakt und lichtstark. Nur mit dem mini3000 Griffsystem kombinierbar. Erhältlich in schwarz oder blau.

- ∴ **Distale Fiber Optik Beleuchtung:** Schattenfreie Ausleuchtung von Tympanum und Gehörgang.
- ∴ **Sichtfenster mit 3-facher Vergrößerung** und optimierter Gehäuseoberfläche **für gestochen scharfe Bilder und minimierte Reflexe. Sichtfenster fest integriert, seitlich schwenkbar.**
- ∴ **Pneumatischer Test** zur Trommelfellbeweglichkeit mithilfe des Gebläse-Anschlusses und eines optionalen Gebläse-Anschlussstücks.
- ∴ **Halteclip mit integriertem Ein-/Ausschalter.** Automatische Abschaltung, sobald es an den Kittel geklemmt wird. **20.000** An-/Ausschaltzyklen garantiert.
- ∴ **Austauschbare Trockenbatterien (Größe AA)** oder optionale Ladebatterie mit mini NT Tisch-Ladegerät*.
- ∴ **Griff und Kopfstück 2-teilig.** Servicefreundlich, ausbaufähig.
- ∴ **Ausgezeichnetes Design.** Maximale Qualität bei minimalen Dimensionen.

mini 3000 F.O. Otoskop	2,5V XHL
auf mini3000 Batteriegriff (inkl. Batterien), mit 1 Satz = 4 St. Dauergebrauchs-Tips und je 5 AllSpec Einweg-Tips 2,5 + 4 mm Ø	D-001.70.120
auf mini3000 Batteriegriff (inkl. Batterien), mit je 5 AllSpec Einweg-Tips 2,5 und 4 mm Ø	D-001.70.110
auf mini3000 Ladegriff, mit je 5 AllSpec Einweg-Tips 2,5 und 4 mm Ø (mini NT Tisch-Ladegerät bitte separat bestellen)	D-001.70.301
ohne Griff und Zubehör	D-001.70.106
XHL Xenon Halogen Ersatzlampe	X-001.88.105
Gebläse-Anschlussstück für mini3000 F.O. Otoskope	D-000.80.101



*Bestellinformationen darüber, wie Sie Ihr Instrument mit dem mini NT Tisch-Ladegerät zu einem wiederaufladbaren Instrument aufrüsten können, finden Sie auf Seite 125.

HEINE mini3000 Tascheninstrumente – ein komplettes Programm hochwertiger Diagnostik-Instrumente für die Tasche. Erhältlich in schwarz oder blau. Bitte die gewünschte Farbe bei Bestellung angeben, sonst erfolgt die Lieferung in der Standardfarbe schwarz.

HEINE mini3000® F.O. Diagnostik Sets



Set komplett mit: **mini3000 Fiber Optik (F.O.) Otoskop**
1 Satz (4 Stück) Dauergebrauchs-Tips (B-000.11.111)
je 5 AllSpec Einweg-Tips 2,5 und 4 mm Ø
Hartschalenetui

mini3000 Fiber Optik (F.O.) Otoskop Set	2,5V XHL
mit mini3000 Batteriegriff (inkl. Batterien)	D-851.10.021



Set komplett mit: **mini3000 Ophthalmoskop, mini3000 F.O. Otoskop**
1 Satz (4 Stück) Dauergebrauchs-Tips (B-000.11.111)
je 5 AllSpec Einweg-Tips 2,5 und 4 mm Ø
Hartschalenetui

mini3000 Ophthalmoskop + F.O. Otoskop Set	2,5V XHL
mit 2 mini3000 Batteriegriffen (inkl. Batterien)	D-873.11.021



Set komplett mit: **mini3000 Ophthalmoskop, mini3000 F.O. Otoskop**
mini NT Tisch-Ladegerät
je 5 AllSpec Einweg-Tips 2,5 und 4 mm Ø

mini3000 Ophthalmoskop + F.O. Otoskop Set	2,5V XHL
mit 2 mini3000 Ladegeriffen	D-859.11.022*

*mit dieser Art.-Nr. nur in der Farbe schwarz erhältlich.

HEINE AllSpec® Einweg-Tips



- ⊗ Für besonders sicheren Sitz, beste Lichttransmission und Hygiene empfehlen wir die Verwendung von **HEINE Otoskop-Tips**.
- ⊗ **Kontrollierte Qualität.** Ohne scharfe Kanten.

AllSpec Einweg-Tips (grau) für BETA400, BETA200, K180, mini3000 F.O. und mini3000 Otoskope

Karton mit 1000 Stück, Ø 2,5 mm (Kinder) [03]	B-000.11.128
dito, Ø 4 mm (Erwachsene) [03]	B-000.11.127
Karton mit 10 Stück Schüttverpackungen à 250 Stück [01] Ø 2,5 mm (Kinder)	B-000.11.151
Karton mit 10 Stück Schüttverpackungen à 250 Stück [01] Ø 4 mm (Erwachsene)	B-000.11.150
AllSpec Tip-Spender [02]	B-000.11.148

AllSpec Tip-Spender inkl. Tips Ø 2,5 mm und 4 mm [02].

Die richtige Größe ist sichtbar und einfach zu entnehmen. Für jeden Patienten einen neuen, sauberen Tip.

⊗: Nur für Einmalgebrauch.

[03]

Dauergebrauchs-Tips



- ∴ Für besonders sicheren Sitz, beste Lichttransmission und Hygiene empfehlen wir die Verwendung von **HEINE Otoskop-Tips**.
- ∴ **Tips aus schlagfestem SANALON S Kunststoff mit glatten Oberflächen.** Leicht zu reinigen. Desinfektion mit allen gängigen Mitteln und Sterilisation im Dampfautoklaven bis 134 °C.
- ∴ **Anatomiegerechte Form.** Schmerzlose und atraumatische Insertion.

Dauergebrauchs-Tips (schwarz) für BETA 400, BETA 200, K180, mini3000 F.O. und mini3000 Otoskope	1 Stück	50 Stück
Dauergebrauchs-Tip 2,4 mm Ø	B-000.11.107	B-000.11.207
Dauergebrauchs-Tip 3,0 mm Ø	B-000.11.108	B-000.11.208
Dauergebrauchs-Tip 4,0 mm Ø	B-000.11.109	B-000.11.209
Dauergebrauchs-Tip 5,0 mm Ø	B-000.11.110	B-000.11.210
1 Satz Dauergebrauchs-Tips (2,4 – 5 mm Ø)		B-000.11.111

Soft Einweg-Tips

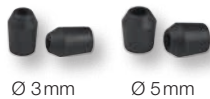

- ∴ **Zum Aufstecken auf den Tip.** Schutz des Gehörgangs.

Soft Einweg-Tips (schwarz)		
3 mm Ø, 40 Stück/1 Karton	B-000.11.141	
5 mm Ø, 40 Stück/1 Karton	B-000.11.142	

⊗: Nur für Einmalgebrauch.

Gebläse



- ∴ **Zur pneumatischen Prüfung.**

Gebläse für BETA 400, BETA 200 und K180 Otoskope	B-000.11.240
Gebläse für mini3000 F.O. Otoskop mit Anschlussstück	D-000.80.102
Gebläse-Anschlussstück für mini3000 F.O. Otoskop	D-000.80.101

Helle XHL Xenon Halogen
Direkt-Beleuchtung.

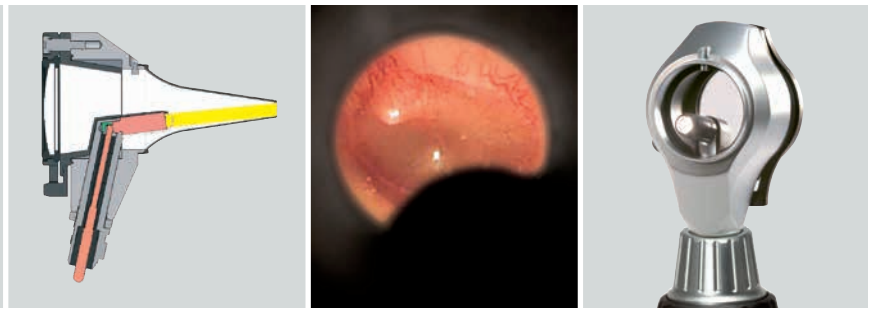

Allgemeinmedizin,
HNO & VET

HEINE BETA® 100 Diagnostik-Otoskop

Diagnostik-Otoskop mit Ganzmetallgehäuse



Ein Diagnostik-Otoskop mit direkter Xenon Halogen-Beleuchtung und elegantem Ganzmetallgehäuse. Zu verwenden mit Dauergebrauchs-Trichtern oder UniSpec Einweg-Trichtern. Mit Tip-Adapter (B-000.11.306) können auch AllSpec Einweg-Tips benutzt werden.

- ⋮ **Ganzmetallgehäuse.** Robust und langlebig.
- ⋮ **Kopfstück innen schwarz.** Eliminiert Reflexe.
- ⋮ **XHL Xenon Halogen-Technologie.** Sehr helles, weißes Licht.
- ⋮ **Großes Sichtfenster** aus kratzfestem optischen Glas mit **3-facher Vergrößerung.** Gestochen scharfes, verzerrungsfreies Bild.
- ⋮ **Fest eingebautes, schwenkbares, luftdicht schließendes Sichtfenster.** Kann nicht verloren gehen. Für einfaches Instrumentieren.
- ⋮ **Gebläse-Anschluss.** Für pneumatischen Trommelfelltest.

- ⋮ Ganzmetallgehäuse
- ⋮ Silikat-Glasfenster
- ⋮ Leichtes Instrumentieren



[01]

BETA 100 Diagnostik-Otoskop	2,5V XHL	3,5V XHL
mit 6 Dauergebrauchs-Trichtern, ohne Griff	B-001.11.527	B-002.11.527
ohne Trichter, ohne Griff	B-001.11.525	B-002.11.525
XHL Xenon Halogen Ersatzlampe	X-001.88.037	X-002.88.049
Ersatz-Aufschiebblende für Lampe. Reduziert Reflexe. [01]	B-000.11.212	

HEINE BETA® 100 HNO Diagnostik Set



Set komplett mit: **BETA100 Diagnostik-Otoskop**
 1 Satz (6 Stück) Dauergebrauchs-Trichter (B-000.11.221)
 10 UniSpec Einweg-Trichter, 4 mm Ø (B-000.11.237)
 Ersatzlampe
 Hartschalenetui

BETA100 Otoskop Sets	2,5V XHL	3,5V XHL
BETA Batteriegriff	B-236.10.118	
▶ BETA4 USB Ladegriff mit USB Kabel und Steckernetzteil		B-236.27.388
▶ BETA4 USB Ladegriff		B-236.27.387
▶ BETA4 NT Ladegriff mit NT4 Tisch-Ladegerät		B-236.23.420

HEINE BETA® Diagnostik Sets



Set komplett mit: **BETA200 Ophthalmoskop als XHL oder LED Version,**
BETA100 Diagnostik-Otoskop
 1 Satz (6 Stück) Dauergebrauchs-Trichter (B-000.11.221)
 10 UniSpec Einweg-Trichter, 4 mm Ø (B-000.11.237)
 je 1 Ersatzlampe bei XHL-Version
 Hartschalenetui

BETA Diagnostik Sets	2,5V XHL	3,5V XHL	3,5V XHL/LED*
BETA Batteriegriff	A-234.10.118		
▶ BETA4 USB Ladegriff mit USB Kabel und Steckernetzteil		A-234.27.388	A-234.25.388
▶ BETA4 USB Ladegriff		A-234.27.387	A-234.25.387
▶ BETA4 NT Ladegriff mit NT4 Tisch-Ladegerät		A-234.23.420	A-234.25.420

*BETA 100 Otoskop mit XHL-Beleuchtung und BETA200 LED Ophthalmoskop mit LED-Beleuchtung

HEINE® K100 Diagnostik-Otoskop

Diagnostik-Otoskop mit schlagfestem Polykarbonat-Gehäuse



- ⚡ Polykarbonatgehäuse
- ⚡ Leichtes Instrumentieren



Ein kostengünstiges Diagnostik-Otoskop mit direkter Xenon Halogen-Beleuchtung und Polykarbonat-Gehäuse.

Zu verwenden mit Dauergebrauchs-Trichtern oder UniSpec Einweg-Trichtern. Mit Tip-Adapter (B-000.11.306) können auch AllSpec Einweg-Tips benutzt werden.

- ⚡ **Polykarbonat-Gehäuse.** Schlagfest.
- ⚡ **Kopfstück innen schwarz.** Eliminiert Reflexe.
- ⚡ **XHL Xenon Halogen-Technologie.** Sehr helles, weißes Licht.
- ⚡ **Großes Sichtfenster** aus Acryl mit **3-facher Vergrößerung.** Scharfes und verzerrungsfreies Bild.
- ⚡ **Fest eingebautes, schwenkbares, luftdicht schließendes Sichtfenster.** Kann nicht verloren gehen. Für einfaches Instrumentieren.
- ⚡ **Gebälse-Anschluss.** Für pneumatischen Trommelfelltest.

K100 Diagnostik-Otoskop	2,5V XHL	3,5V XHL
mit 3 Dauergebrauchs-Trichtern 3,5/4,5/5,5 mm Ø, ohne Griff	B-001.11.576	B-002.11.576
ohne Trichter, ohne Griff	B-001.11.575	B-002.11.575

XHL Xenon Halogen Ersatzlampe	X-001.88.037	X-002.88.049
-------------------------------	--------------	--------------

Ersatz-Aufschiebblende für Lampe. Reduziert Reflexe [01]	B-000.11.212	
--	--------------	--

HEINE® K100 HNO Diagnostik Sets



Set komplett mit: **K100 Diagnostik-Otoskop**
1 Satz (6 Stück) Dauergebrauchs-Trichter (B-000.11.221)
Ersatzlampe
Stofftasche

K100 Otoskop Sets	2,5V XHL	3,5V XHL
BETA Batteriegriff	B-237.10.118	

Set komplett mit: **K100 Diagnostik-Otoskop**
3 Dauergebrauchs-Trichtern (B-000.11.222)
Stofftasche



K100 Otoskop Sets	2,5V XHL	3,5V XHL
BETA Batteriegriff	B-245.10.118	
▶ BETA4 USB Ladegriff mit USB Kabel und Steckernetzteil	B-245.27.388	
▶ BETA4 USB Ladegriff	B-245.27.387	
▶ BETA4 NT Ladegriff mit NT4 Tisch-Ladegerät	B-245.23.420	



HEINE mini3000® Otoskop

Kompaktes Taschenotoskop mit direkter Beleuchtung



- ⚡ Modernes Taschenotoskop
- ⚡ Automatische Abschaltung
- ⚡ Ladegriffoption

- Modernes Taschenotoskop im einzigartigen, kompakten Design. Nur mit dem mini3000 Griffsystem kombinierbar. Erhältlich in schwarz oder blau.
- ⚡ **Kopfstück innen schwarz.** Eliminiert Reflexe.
- ⚡ **Verbesserte XHL Xenon-Halogenlampen-Technologie mit 100 % mehr Licht gegenüber herkömmlichen Lampen.** Sehr helles, konzentriertes, weißes Licht für optimale Ausleuchtung.
- ⚡ **Griff und Kopfstück 2-teilig.** Servicefreundlich. Ausbaufähig mit anderen mini3000 Instrumentenköpfen.
- ⚡ **Sichtfenster mit 3-facher Vergrößerung** und optimierter Gehäuseoberfläche für gestochen scharfe Bilder und minimierte Reflexe.
- ⚡ **Sichtfenster fest integriert, seitlich schwenkbar.** Einfaches Instrumentieren unter Vergrößerung.
- ⚡ **Hochwertiges Griffgehäuse: Chromlegierung/veredelter Kunststoff.** Schlagfest, robust, rutschfest.
- ⚡ **Halteclip mit integriertem Ein-/Ausschalter.** Fester Halt. Automatische Abschaltung in der Tasche. 20.000 Schaltzyklen garantiert.
- ⚡ **Austauschbare Trockenbatterien (Größe AA)** oder optionale Ladebatterie mit mini NT Tisch-Ladegerät*.

mini3000 Otoskop	2,5V XHL
auf Batteriegriff mini3000 (inkl. Batterien), mit 1 Satz = 4 St. Dauergebrauchs-Tips und je 5 AllSpec Einweg-Tips Ø 2,5 und 4 mm	D-001.70.220
auf Batteriegriff mini3000 (inkl. Batterien), mit je 5 AllSpec Einweg-Tips Ø 2,5 und 4 mm	D-001.70.210
mit Lampe, ohne Griff und ohne sonstiges Zubehör	D-001.70.206



XHL Xenon Halogen Ersatzlampe	X-001.88.110
-------------------------------	---------------------

*Bestellinformationen darüber, wie Sie Ihr Instrument mit dem mini NT Tisch-Ladegerät zu einem wiederaufladbaren Instrument aufrüsten können, finden Sie auf Seite 125.

HEINE mini3000® Diagnostik Sets



Set komplett mit: **mini3000 Otoskop**
1 Satz (4 Stück) Dauergebrauchs-Tips
je 5 AllSpec Einweg-Tips 2,5 und 4 mm Ø
Hartschalenetui

mini3000 Otoskop Set	2,5V XHL
mini3000 Batteriegriff (inkl. Batterien)	D-851.20.021



Set komplett mit: **mini3000 Ophthalmoskop, mini3000 Otoskop**
1 Satz (4 Stück) Dauergebrauchs-Tips
je 5 AllSpec Einweg-Tips 2,5 und 4 mm Ø
Hartschalenetui

mini3000 Ophthalmoskop + Otoskop Set	2,5V XHL
2 mini3000 Batteriegriffe (inkl. Batterien)	D-873.21.021

HEINE UniSpec® Einweg-Trichter



- ⊗ **Für den Einmalgebrauch.** Hygienisch und sicher.
- ⊗ **Original HEINE-Design.** Fester Sitz auf dem Otoskop.
- ⊗ **Kontrollierte Qualität.** Ohne scharfe Kanten.
- ⊗ **Die richtige Größe ist einfach zu entnehmen.** Für jeden Patienten einen neuen, sauberen Trichter.

UniSpec Einweg-Trichter (grau) für BETA100 und K100

Ø 2,5mm (Kinder), 1000 Stück/1 Karton	B-000.11.242
Ø 4mm (Erwachsene), dito	B-000.11.241
UniSpec Tip-Spender	B-000.11.146

⊗: Nur für Einmalgebrauch.

Dauergebrauchs-Trichter



- ⊗ **Trichter aus SANALON S, glatte Oberflächen.** Desinfektion mit allen gängigen Mitteln und Sterilisation im Dampfautoklaven bis 134 °C.
- ⊗ **Anatomiegerechte Form.** Schmerzlose und atraumatische Insertion.
- ⊗ **Halterung aus Metall mit Bajonett-Verschluss.** Guter Sitz auf dem Otoskop, verschleißfrei.

Dauergebrauchs-Trichter (schwarz) für BETA100 und K100

1 Satz = 5 Ohrtrichter, 1 Nasentrichter	B-000.11.221
3 Ohrtrichter Ø 3,5/4,5/5,5mm	B-000.11.222
Ohrtrichter Ø 2,2mm	B-000.11.215
Ohrtrichter Ø 2,8mm	B-000.11.216
Ohrtrichter Ø 3,5mm	B-000.11.217
Ohrtrichter Ø 4,5mm	B-000.11.218
Ohrtrichter Ø 5,5mm	B-000.11.219
Nasentrichter Ø 10mm	B-000.11.220

Tip-Adapter



- ⊗ **Aus Metall.** Dient als Adapter zwischen Diagnostik-Otoskop (BETA 100, K 100) und AllSpec Einweg-Tips (S. 15).

Tip-Adapter	B-000.11.306
-------------	--------------

Gebläse



- ⊗ **Zur pneumatischen Prüfung.**

Gebläse, passend für BETA100 und K100 Otokospe	B-000.11.240
--	--------------

Mundspatelhalter

Für Standard-Holzspatel



- **XHL Xenon Halogen-Technologie.** Optimale Ausleuchtung der Mund- und Rachenhöhle.
- **Lampen-Aufschraubkappe.** Blendfreie Sicht für den Untersucher.

Mundspatelhalter	2,5V XHL	3,5V XHL
für Holzspatel, ohne Griff	B-001.12.302	B-002.12.302
XHL Xenon Halogen Ersatzlampe	X-001.88.037	X-002.88.049
Ersatz-Aufschraubkappe für Lampe [01]		B-000.12.308

Mundspatelhalter

Mit Spatelauswerfer für HEINE Einmalgebrauchs-Mundspatel



- **XHL Xenon Halogen-Technologie.** Optimale Ausleuchtung der Mund- und Rachenhöhle.
- **Lampen-Aufschraubkappe.** Blendfreie Sicht für den Untersucher.
- **Spatel-Auswerfer löst per Fingerdruck den Spatel aus.** Spatel muss nach Gebrauch nicht berührt werden.
- **Nur für HEINE Einmalgebrauchs-Mundspatel.** Stabil und hygienisch.

Mundspatelhalter	2,5V XHL	3,5V XHL
mit Spatelauswerfer, ohne Griff	B-001.12.305	B-002.12.305
XHL Xenon Halogen Ersatzlampe	X-001.88.037	X-002.88.049
Karton mit 100 Einmalgebrauchs-Mundspateln aus Kunststoff		B-000.12.304

HEINE mini3000® Mundspatelhalter

Mit Spatelauswerfer für HEINE Einmalgebrauchs-Mundspatel



Nur mit dem mini 3000 Griffsystem kombinierbar.

- **Spatelauswerfer löst per Fingerdruck den Spatel aus.** Spatel muss nach Gebrauch nicht berührt werden.
- **XHL Xenon Halogen-Technologie.** Optimale Ausleuchtung der Mund- und Rachenhöhle.
- **Nur für HEINE Einmalgebrauchs-Mundspatel aus Kunststoff.** Stabil und hygienisch.

mini3000 Mundspatelhalter	2,5V XHL
Spatelhalter-Aufsatz mit Lampe, ohne Griff [01] komplett auf mini3000 Batteriegriff* mit 5 Einmalspateln, mit Batterien [02]	D-001.74.100 D-001.74.118
XHL Xenon Halogen Ersatzlampe	X-001.88.037
Karton mit 100 Einmalgebrauchs-Mundspateln aus Kunststoff	B-000.12.304

* Erhältlich in schwarz oder blau. Bitte die gewünschte Farbe bei Bestellung angeben, sonst erfolgt die Lieferung in der Standardfarbe schwarz.

HEINE® mini-c Cliplampe

Handliche, langlebige Taschenleuchte



Robuste, langlebige Taschenleuchte im kompakten, modernen Design mit verchromtem Kopfstück. Helles, konzentriertes Licht durch einzigartige XHL Xenon Halogen Linsenlampe.

mini-c Cliplampe passend nur für mini-c Griff. Der mini-c Griff ist nicht kompatibel zu mini3000 Instrumenten. Griff erhältlich in schwarz oder blau.

- ⚡ **Cliplampe mit Leuchtstab für otoplastische Anwendungen.** Mit Hilfe des Leuchtstabes wird der optimale Sitz von Hörgeräten überprüft.
- ⚡ **Kompakte, ovale, formschöne Leuchte.** Liegt ergonomisch gut in der Hand.
- ⚡ **Hochwertiges Griffgehäuse: Chromlegierung/veredelter Kunststoff.** Schlagfest, robust, rutschfest.
- ⚡ **Halteclip mit integriertem Ein-/Ausschalter.** Fester Halt. Automatische Abschaltung in der Tasche. 20000 Schaltzyklen garantiert.
- ⚡ **Austauschbare Trockenbatterien** (Größe AAA).
- ⚡ **Geschmacksmusterschutz.**

mini-c Cliplampe	2,5V XHL
im Blisterpack mit Batterien [01]	D-001.73.109
mit Leuchtstab im Blisterpack mit Batterien [02]	D-001.73.103
Leuchtstab für mini-c Cliplampe, 6 Stück im Blisterpack [03]	D-000.73.105
XHL Xenon Halogen Ersatzlampe	X-001.88.108



HEINE mini3000 Tascheninstrumente – ein komplettes Programm hochwertiger Diagnostik-Instrumente für die Tasche. Erhältlich in schwarz oder blau. HEINE mini3000 Cliplampe und mini-c Cliplampe-Aufsätze sind nur mit verchromtem Kopfstück erhältlich. Bitte die gewünschte Farbe bei Bestellung angeben, sonst erfolgt die Lieferung in der Standardfarbe schwarz.

HEINE mini3000® Cliplampe

Kompakte, langlebige Taschenleuchte

Robuste, langlebige Taschenleuchte im kompakten, modernen Design mit verchromtem Kopfstück. Helles, konzentriertes Licht durch einzigartige XHL Xenon Halogen Linsenlampe.

Nur mit dem mini3000 Griffsystem kombinierbar.
Griff erhältlich in schwarz oder blau.



[01]

[02]

∴ Langlebige Taschenleuchte

∴ Automatische Abschaltung

∴ Ladegriffoption

- ∴ **Kompakte, ovale, formschöne Leuchte.** Liegt ergonomisch gut in der Hand.
- ∴ **Griff und Kopfstück 2-teilig.** Servicefreundlich. Ausbaufähig mit anderen mini3000 Instrumentenköpfen.
- ∴ **Verbesserte XHL Xenon Halogen Linsenlampe mit 100 % mehr Licht gegenüber herkömmlichen Lampen.** Helles, konzentriertes Licht.
- ∴ **Hochwertiges Griffgehäuse: Chromlegierung/veredelter Kunststoff.** Schlagfest, robust, rutschfest.
- ∴ **Halteclip mit integriertem Ein-/Ausschalter.** Fester Halt. Automatische Abschaltung in der Tasche. 20000 Schaltzyklen garantiert.
- ∴ **Austauschbare Trockenbatterien** (Größe AA) oder optionale Ladebatterie mit mini NT Tisch-Ladegerät*.
- ∴ **Leuchtstab für otoplastische Anwendungen [02].** Mit Hilfe des Leuchtstabes wird der optimale Sitz von Hörgeräten überprüft.

mini 3000 Cliplampe	2,5V XHL
komplett auf Batteriegriff mini3000, mit Batterien [01]	D-001.73.131
mini3000 Cliplampen-Aufsatz ohne Griff	D-001.73.130
Leuchtstab für mini3000 Cliplampe, 6 Stück im Blisterpack [02]	D-000.73.105
XHL Xenon Halogen Ersatzlampe	X-001.88.107



*Bestellinformationen darüber, wie Sie Ihr Instrument mit dem mini NT Tisch-Ladegerät zu einem wiederaufladbaren Instrument aufrüsten können, finden Sie auf Seite 125.



HEINE mini3000 Tascheninstrumente – ein komplettes Programm hochwertiger Diagnostik-Instrumente für die Tasche. Erhältlich in schwarz oder blau.
HEINE mini3000 Cliplampe und mini-c Cliplampe-Aufsätze sind nur mit verchromtem Kopfstück erhältlich. Bitte die gewünschte Farbe bei Bestellung angeben, sonst erfolgt die Lieferung in der Standardfarbe schwarz.

HEINE mini3000® Kombileuchte

Kompakte Taschenleuchte und Mundspatelhalter in einem



[01]

Robustes, langlebiges Mehrzweckinstrument im kompakten, modernen Design. Helles, konzentriertes Licht durch einzigartige XHL Xenon Halogen Linse.

Nur mit dem mini3000 Griffsystem kombinierbar.
Erhältlich in schwarz und blau.

- ⌘ **Funktionsvielfalt.** Zu benutzen als Allzweckleuchte und als Halter für Standard-Holzspatel und HEINE Einmalspatel.
- ⌘ **Griff und Kopfstück 2-teilig.** Servicefreundlich. Ausbaufähig mit anderen mini3000 Instrumentenköpfen.
- ⌘ **Verbesserte XHL Xenon Halogen Linse mit 100 % mehr Licht gegenüber herkömmlichen Lampen.** Helles, konzentriertes Licht.
- ⌘ **Hochwertiges Griffgehäuse: Chromlegierung/veredelter Kunststoff.** Schlagfest, robust, rutschfest.
- ⌘ **Halteclip mit integriertem Ein-/Ausschalter.** Fester Halt. Automatische Abschaltung in der Tasche. 20000 Schaltzyklen garantiert.
- ⌘ **Austauschbare Trockenbatterien (Größe AA),** oder optionale Ladebatterie mit mini NT Tisch-Ladegerät*.

mini3000 Kombileuchte	2,5V XHL
auf Batteriegriff mini3000 mit 5 Einmalspateln und Batterien	D-001.76.120
ohne Griff	D-001.76.101
XHL Xenon Halogen Ersatzlampe	X-001.88.107
Karton mit 100 Einmalgebrauchs-Mundspateln [01]	B-000.12.304



*Bestellinformationen darüber, wie Sie Ihr Instrument mit dem mini NT Tisch-Ladegerät zu einem wiederaufladbaren Instrument aufrüsten können, finden Sie auf Seite 125.

HEINE mini3000 Tascheninstrumente – ein komplettes Programm hochwertiger Diagnostik-Instrumente für die Tasche. Erhältlich in schwarz oder blau. Bitte die gewünschte Farbe bei Bestellung angeben, sonst erfolgt die Lieferung in der Standardfarbe schwarz.



HEINE Veterinär Spezial-Instrumente



Geschlitztes Kopfstück



Operations-Otoskop



BETA 200 F.O. VET Otoskop



BETA 100 VET Otoskop

	Gehäusekonstruktion			
Metall	<input type="checkbox"/>	<input type="checkbox"/>	<input type="checkbox"/>	<input type="checkbox"/>
	Schwenklupe/Sichtfenster – Vergrößerung			
Glas/Vergrößerung 1,6x	<input type="checkbox"/>			
Glas/Vergrößerung 2,5x		<input type="checkbox"/>	<input type="checkbox"/>	<input type="checkbox"/>
	Beleuchtung			
XHL F.O. Beleuchtung	<input type="checkbox"/>		<input type="checkbox"/>	
XHL Direkt-Beleuchtung		<input type="checkbox"/>		<input type="checkbox"/>
	Instrumentengröße			
Professional	<input type="checkbox"/>	<input type="checkbox"/>	<input type="checkbox"/>	<input type="checkbox"/>
	Stromversorgung			
2,5V Batterie	<input type="checkbox"/>	<input type="checkbox"/>	<input type="checkbox"/>	<input type="checkbox"/>
3,5V Ladebatterie	<input type="checkbox"/>	<input type="checkbox"/>	<input type="checkbox"/>	<input type="checkbox"/>
	Tips			
Lange, geschlossene Metall-Spekula	<input type="checkbox"/>			
Geschlitzte offene Metall-Spekula	<input type="checkbox"/>			
Spreizspekulum	<input type="checkbox"/>			
Kurze geschlossene Spekula	<input type="checkbox"/>			<input type="checkbox"/>
Dauergebrauchs-Trichter		<input type="checkbox"/>		
UniSpec Einweg-Trichter	<input type="checkbox"/>	<input type="checkbox"/>		
VET Dauergebrauchs-Tips			<input type="checkbox"/>	<input type="checkbox"/>
AllSpec Einweg-Tips		<input type="checkbox"/>		<input type="checkbox"/>
Gebläse-Anschluss			<input type="checkbox"/>	<input type="checkbox"/>
Seite	027	028	029	030

* mit Zwischenstück

** mit VET-Adapter

*** mit Tip-Adapter

Geschlitztes Kopfstück und Zubehör



- ⋄ **Solide Metallkonstruktion.** Praktisch unbegrenzte Lebensdauer.
- ⋄ **Kopfstück geschlitzt.** Gute Insertion von Instrumenten.
- ⋄ **Fiber Optik Beleuchtung.** Helle, gleichmäßige Ausleuchtung des Beobachtungsfeldes.
- ⋄ **Vergütete, kratzfeste Schwenklupe mit 1,6fache Vergrößerung.** Detailreiches Bild.
- ⋄ **Nischenarme, gut zugängliche Konstruktion.** Leicht zu reinigen, mit handelsüblichen Mitteln desinfizierbar.
- ⋄ **Doppel-Verriegelung für Spekula.** Fester Sitz der Spekula.

Geschlitztes Kopfstück	2,5V XHL	3,5V XHL
mit Schwenklupe	G-001.21.301	G-002.21.301
XHL Xenon Halogen Ersatzlampe	X-001.88.077	X-002.88.078
Schwenklupe, einzeln		G-000.21.209

HEINE Veterinär Diagnostik Sets



Set komplett mit: **Geschlitztem Kopfstück**

1 Satz lange geschlossene Spekula (57mm x 4mm Ø, 65mm x 6mm Ø und 90mm x 7mm Ø)
Ersatzlampe
Hartschalenetui

Veterinär Diagnostik Sets	2,5V XHL	3,5V XHL
BETA Batteriegriff	G-112.10.118	
▶ BETA4 USB Ladegriff mit USB Kabel und Steckernetzteil		G-112.27.388
▶ BETA4 USB Ladegriff		G-112.27.387
▶ BETA4 NT Ladegriff mit NT 4 Tisch-Ladegerät		G-112.23.420



Set komplett mit: **Geschlitztem Kopfstück, BETA200 Ophthalmoskop als XHL- oder LED-Version**

1 Satz lange geschlossene Spekula (57mm x 4mm Ø, 65mm x 6mm Ø und 90mm x 7mm Ø)
je 1 Ersatzlampe bei XHL-Version
Hartschalenetui

Veterinär Diagnostik Sets	2,5V XHL	3,5V XHL	3,5V XHL/LED*
BETA Batteriegriff	G-148.10.118		
▶ BETA4 USB Ladegriff mit USB Kabel und Steckernetzteil		G-148.27.388	G-148.28.388
▶ BETA4 USB Ladegriff		G-148.27.387	G-148.28.387
▶ BETA4 NT Ladegriff mit NT 4 Tisch-Ladegerät		G-148.23.420	G-148.24.420

* Geschlitztes Kopfstück mit XHL-Beleuchtung und BETA200 LED Ophthalmoskop mit LED-Beleuchtung

HEINE Operations-Otoskop

Universalinstrument zum Instrumentieren unter Vergrößerung



Bewährtes Universalinstrument zum Instrumentieren unter Vergrößerung. Sowohl Lupe als auch Trichter sind schwenkbar. Zu verwenden mit Dauergebrauchs-Trichtern oder UniSpec Einweg-Trichtern. Mit Tip-Adapter (B-000.11.306) können auch AllSpec Einweg-Tips benutzt werden.

- ∴ **Offene Konstruktion.** Ideal zum Instrumentieren.
- ∴ **XHL Xenon Halogen-Technologie.** Sehr helles, weißes Licht.
- ∴ **Trichter und Vergrößerungslupe schwenkbar.** Ungehinderter Zugriff unter Beleuchtung und Vergrößerung.
- ∴ **Breite Fassung der 2,5fach Lupe.** Schutz gegen Verkratzen.
- ∴ **Arretiermöglichkeit der Positionierung Lampe/Trichter.** Sicheres Instrumentieren mit „fixiertem“ Instrument. Nach Lösen der Arretierung wieder volle Flexibilität in der Einstellung des Instrumentes.

Operations-Otoskop	2,5V XHL	3,5V XHL
mit 1 Satz = 6 Dauergebrauchs-Trichter, ohne Griff	B-001.11.494	B-002.11.494
ohne Dauergebrauchs-Trichter, ohne Griff	B-001.11.492	B-002.11.492
XHL Xenon Halogen Ersatzlampe	X-001.88.037	X-002.88.049

HEINE BETA® 200 Fiber Optik (F.O.) VET Otoskop

Veterinär-Otoskop mit Fiber Optik Beleuchtung

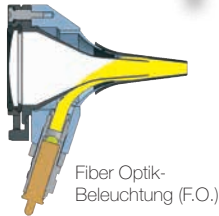

Solide Ganzmetallkonstruktion mit Fiber Optik (F.O.) Beleuchtung. Großflächiges Sichtfenster. Gebläse-Anschluss. Völlig luftdichter Abschluss der Schwenklupe.

- ⚡ **Distale Fiber Optik (F.O.) Beleuchtung mit XHL Xenon Halogen-Technologie.** Helle, reflexfreie Ausleuchtung von Tympanum und Gehörgang.
- ⚡ **Großflächiges, kratzfestes Sichtfenster mit 2,5facher Vergrößerung, hergestellt aus vergütetem optischen Glas.** Unbehinderte Sicht, Bild bis in die Randzonen verzerrungsfrei.
- ⚡ **Fest eingebautes, schwenkbares, luftdicht schließendes Sichtfenster.** Kann nicht verloren gehen. Für einfaches Instrumentieren.
- ⚡ **Gebläse-Anschluss.** Für pneumatischen Trommelfelltest.
- ⚡ **Robustes Metallgehäuse, elegante Mattverchromung.** Bruchfest, praktisch unbegrenzte Lebensdauer.
- ⚡ **XHL Xenon Halogen-Technologie.** Sehr helles, weißes Licht.
- ⚡ Geeignet für die Verwendung mit **Dauergebrauchs-VET-Spekula** (G-000.21.213).
- ⚡ **Kopfstück innen schwarz.** Eliminiert Reflexe.

BETA 200 VET Otoskop	2,5V XHL	3,5V XHL
ohne Spekula, ohne Griff	G-001.21.250	G-002.21.250

XHL Xenon Halogen Ersatzlampe	X-001.88.077	X-002.88.078
-------------------------------	--------------	--------------

HEINE Veterinär Diagnostik Sets



Set komplett mit: **BETA 200 Ophthalmoskop, BETA 200 VET Otoskop,**
3 Dauergebrauchstips aus SANALON S VET
je 1 Ersatzlampe
Reißverschlusssetui

Veterinär Diagnostik Sets	2,5V XHL
BETA Batteriegriff	G-151.10.118

HEINE BETA® 100 VET Otoskop

Veterinär-Otoskop mit direkter Beleuchtung



Direkte Beleuchtung
mit Xenon Halogen-
Technologie

Otoskop mit Ganzmetallgehäuse und direkter Xenon Halogenbeleuchtung. Geeignet für die Verwendung mit kurzen geschlossenen Spekula. Durch Einsatz des VET-Adapters (G-000.21.214) können VET Dauergebrauchs-Tips für Ohruntersuchungen aufgesetzt werden.

- ∴ **Ganzmetallgehäuse.** Außerordentlich robust und langlebig.
- ∴ **XHL Xenon Halogen-Technologie.** Sehr helles, weißes Licht.
- ∴ **Großflächiges, kratzfestes Sichtfenster mit 2,5facher Vergrößerung, hergestellt aus vergütetem optischen Glas.** Unbehinderte Sicht, Bild bis in die Randzonen verzerrungsfrei.
- ∴ **Fest eingebautes, schwenkbares, luftdicht schließendes Sichtfenster.** Kann nicht verloren gehen. Für einfaches Instrumentieren.
- ∴ **Gebälse-Anschluss.** Für pneumatischen Trommelfelltest.
- ∴ **Auch einsetzbar mit kurzen, geschlossenen Spekula G-000.21.316 (ein Adapter wird nicht benötigt).**
- ∴ **Vielseitig, gut geeignet für die Untersuchung von Kleintieren.**
- ∴ **Kopfstück innen schwarz.** Elimierte Reflexe.

BETA100 VET Otoskop	2,5V XHL	3,5V XHL
ohne Spekula, ohne Griff	G-001.21.260	G-002.21.260

XHL Xenon Halogen Ersatzlampe	X-001.88.037	X-002.88.049
-------------------------------	---------------------	---------------------

HEINE VET Dauergebrauchs-Tips

für BETA200 VET und BETA100 VET mit Adapter



Ø 9mm

Ø 6mm

Ø 4mm



[01]

Zur Verwendung von VET Dauergebrauchs-Tips auf dem BETA 100 VET wird ein VET-Adapter [01] benötigt.

- ∴ **Hergestellt aus SANALON S, dadurch glatte Oberflächen und hohe Materialdichte.** Schmutz und Keime dringen nicht ein, leichte Reinigung. Desinfektion mit allen gängigen Mitteln und Sterilisation im Dampfautoklaven bis 134 °C.
- ∴ **Anatomiegerechte Form.** Schmerzlose und atraumatische Insertion.
- ∴ **Gut geformte Verriegelungsnocke.** Fester Sitz auf dem Otoskop.

Dauergebrauchstips aus SANALON S	
1 Satz = 3 Stück Dauergebrauchstips aus SANALON S	G-000.21.213
61 mm lang / Ø 4 mm	G-000.21.210
61 mm lang / Ø 6 mm	G-000.21.211
61 mm lang / Ø 9 mm	G-000.21.212
Adapter für VET Dauergebrauchs-Tips [01]	G-000.21.214

Lange, geschlossene Metall-Spekula

für geschlitztes Kopfstück



- ⋄ **Hochwertige, verchromte Metallausführung.** Leicht zu reinigen, beliebig oft zu desinfizieren und sterilisieren.
- ⋄ **Zwei Verriegelungsschlitzte.** Fester Sitz auf dem Kopfstück.

Geschlossene Metall-Spekula

57 mm lang / Ø 4 mm	G-000.21.330
65 mm lang / Ø 6 mm	G-000.21.331
90 mm lang / Ø 7 mm	G-000.21.332
150 mm lang / Ø 10 mm	G-000.21.350

Geschlitzte, offene Metall-Spekula

für geschlitztes Kopfstück



- ⋄ **Hochwertige, verchromte Metallausführung.** Leicht zu reinigen, beliebig oft zu desinfizieren und sterilisieren.
- ⋄ **Innenwand mattiert.** Reflexminderung.
- ⋄ **60° Öffnung mit gut gerundeten Kanten.** Ausgezeichnete Instrumentiermöglichkeit, atraumatische Insertion.
- ⋄ **Zwei Verriegelungsschlitzte.** Fester Sitz auf dem Kopfstück.

Geschlitzte Metall-Spekula

65 mm lang / Ø 6 mm	G-000.21.341
90 mm lang / Ø 7 mm	G-000.21.342

Spreizspekulum

für geschlitztes Kopfstück



Dieses vielseitige Instrument hat sich vor allem als Universalspekulum für Kleintiere bewährt.

- ⋄ **Öffnung distal bis 28 mm in 4 Raststufen.** Vielseitig nutzbar für Untersuchung und Behandlung.
- ⋄ **Hochwertige, verchromte Metallausführung.** Leicht zu reinigen, beliebig oft zu desinfizieren und sterilisieren.
- ⋄ **Innenwand mattiert.** Reflexminderung.
- ⋄ **Oval geformte Branchen, sorgfältig gerundete Kanten.** Atraumatisch bei Insertion, Öffnen und Schließen.
- ⋄ **Zwei Verriegelungsschlitzte.** Fester Sitz auf dem Kopfstück.

Spreizspekulum

Spreizspekulum für geschlitztes Kopfstück (Länge 95 mm)	G-000.21.360
---	--------------

Kurze, geschlossene Spekula

für geschlitztes Kopfstück und BETA100 VET Otoskop



Ø 5,5mm Ø 4,5mm Ø 3,5mm



Ø 2,8mm Ø 2,2mm



- ⋮ **Hergestellt aus SANALONS**, dadurch glatte Oberfläche und hohe Materialdichte. Schmutz und Keime dringen nicht ein, leichte Reinigung. Desinfektion mit allen gängigen Mitteln und Sterilisation im Dampfautoklaven bis 134 °C.
- ⋮ **Anatomiegerechte Form.** Schmerzlose und atraumatische Insertion.
- ⋮ **Eingespritzter Metallring mit 2 Verriegelungsschlitzen.** Fester Sitz auf dem Kopfstück.
- ⋮ **Länge 40 mm.**

Kurze, geschlossene Spekula aus SANALONS

1 Satz = 5 Stück Veterinär-Trichter aus SANALONS	G-000.21.316
40 mm lang / Ø 2,2mm	G-000.21.310
40 mm lang / Ø 2,8mm	G-000.21.311
40 mm lang / Ø 3,5mm	G-000.21.312
40 mm lang / Ø 4,5mm	G-000.21.313
40 mm lang / Ø 5,5mm	G-000.21.314

Dauergebrauchs-Trichter

für Operations-Otoskop



Ø 2,2mm Ø 2,8mm Ø 3,5mm



Ø 4,5mm Ø 5,5mm Ø 10mm

- ⋮ **Trichter aus SANALONS**, glatte Oberflächen. Desinfektion mit allen gängigen Mitteln und Sterilisation im Dampfautoklaven bis 134 °C.
- ⋮ **Anatomiegerechte Form.** Schmerzlose und atraumatische Insertion.
- ⋮ **Halterung aus Metall mit Bajonett-Verschluss.** Guter Sitz auf dem Otoskop, verschleißfrei.

Dauergebrauchs-Trichter (schwarz)

1 Satz = 5 Ohrtrichter, 1 Nasentrichter	B-000.11.221
3 Ohrtrichter Ø 3,5/4,5/5,5mm	B-000.11.222
Ohrtrichter Ø 2,2mm	B-000.11.215
Ohrtrichter Ø 2,8mm	B-000.11.216
Ohrtrichter Ø 3,5mm	B-000.11.217
Ohrtrichter Ø 4,5mm	B-000.11.218
Ohrtrichter Ø 5,5mm	B-000.11.219
Nasentrichter Ø 10mm	B-000.11.220

HEINE UniSpec® Einweg-Trichter

für BETA100 VET, Operations-Otoskop und geschlitztes Kopfstück

Zur Verwendung von UniSpec Einweg-Trichter auf dem geschlitzten Kopfstück wird das Zwischenstück [01] benötigt.



Ø 2,5mm



Ø 4mm



[01]

- ⊗ **Keine Reinigung notwendig.** Zeitgewinn.
- ⊗ **Gesicherte Hygiene.** Keine Keimübertragung.
- ⊗ **Zweckmäßige Verpackungseinheit von 1000 Stück.** Preisgünstig.
- ⊗ **Original HEINE-Ausführung.** Fester Sitz auf dem Kopfstück.

UniSpec Einweg-Trichter (grau)

Karton mit 1000 UniSpec Einweg-Trichter Ø 2,5mm	B-000.11.242
Karton mit 1000 UniSpec Einweg-Trichter Ø 4mm	B-000.11.241

Zwischenstück für die Verwendung auf dem geschlitzten Kopfstück [01]	G-000.21.302
--	---------------------

⊗: Nur für Einmalgebrauch.

HEINE AllSpec® Einweg-Tips

für BETA100 VET und Operations-Otoskop

Zur Verwendung von AllSpec Einweg-Tips auf dem BETA 100 VET und dem Operations-Otoskop wird ein Tip-Adapter [04] benötigt.



Ø 2,5mm



Ø 4mm



[01]



[02]



[03]



[04]

- ⊗ **Für besonders sicheren Sitz, beste Lichttransmission und Hygiene** empfehlen wir die Verwendung von **HEINE Otoskop-Tips.**
- ⊗ **Kontrollierte Qualität.** Ohne scharfe Kanten.

AllSpec Einweg-Tips (grau)

Karton Ø 2,5mm mit 1000 Stück [03]	B-000.11.128
dito, Ø 4mm [03]	B-000.11.127

Karton mit 10 Stück Schüttverpackungen à 250 Stück [01] Ø 2,5mm	B-000.11.151
--	---------------------

Karton mit 10 Stück Schüttverpackungen à 250 Stück [01] Ø 4mm	B-000.11.150
--	---------------------

AllSpec Tip-Spender [02]	B-000.11.148
--------------------------	---------------------

Tip-Adapter [04]	B-000.11.306
------------------	---------------------

AllSpec Tip-Spender [02]

Die richtige Größe ist sichtbar und einfach zu entnehmen. Für jeden Patienten einen neuen, sauberen Tip. Inhalt: 50 Stück Ø 2,5mm und 50 Stück Ø 4mm.

⊗: Nur für Einmalgebrauch.

Gebläse

für BETA200 VET und BETA100 VET Otoskope

- ⊗ **Zur pneumatischen Prüfung.**



Gebälse	B-000.11.240
---------	---------------------

HEINE Direkte Ophthalmoskope



BETA200 S
NEU: LED^{HQ}



BETA200
NEU: LED^{HQ}

BETA200 M2



K180



mini3000

Opt. 1 Opt. 2 Opt. 1 Opt. 2

	Optisches System			
Asphärisch	<input type="checkbox"/>	<input type="checkbox"/>	<input type="checkbox"/>	<input type="checkbox"/>
Konventionell	<input type="checkbox"/>	<input type="checkbox"/>	<input type="checkbox"/>	<input type="checkbox"/>
	Beleuchtung			
LED ^{HQ} -Beleuchtung	<input type="checkbox"/>	<input type="checkbox"/>	<input type="checkbox"/>	<input type="checkbox"/>
XHL-Beleuchtung	<input type="checkbox"/>	<input type="checkbox"/>	<input type="checkbox"/>	<input type="checkbox"/>
	Blenden			
	<input type="checkbox"/>	<input type="checkbox"/>	<input type="checkbox"/>	<input type="checkbox"/>
	<input type="checkbox"/>	<input type="checkbox"/>	<input type="checkbox"/>	<input type="checkbox"/>
	<input type="checkbox"/>	<input type="checkbox"/>	<input type="checkbox"/>	<input type="checkbox"/>
	<input type="checkbox"/>	<input type="checkbox"/>	<input type="checkbox"/>	<input type="checkbox"/>
	<input type="checkbox"/>	<input type="checkbox"/>	<input type="checkbox"/>	<input type="checkbox"/>
	<input type="checkbox"/>	<input type="checkbox"/>	<input type="checkbox"/>	<input type="checkbox"/>
	<input type="checkbox"/>	<input type="checkbox"/>	<input type="checkbox"/>	<input type="checkbox"/>
	<input type="checkbox"/>	<input type="checkbox"/>	<input type="checkbox"/>	<input type="checkbox"/>
	Refraktionsausgleich			
Bereich	- 36 bis +38	- 35 bis +40	- 35 bis +40	- 20 bis +20
Linsenanzahl	28	27	27	18
1 D Schritte	<input type="checkbox"/>	<input type="checkbox"/>	<input type="checkbox"/>	<input type="checkbox"/>
	Staubschutz			
Staubdicht	<input type="checkbox"/>	<input type="checkbox"/>	<input type="checkbox"/>	<input type="checkbox"/>
Staubgeschützt	<input type="checkbox"/>	<input type="checkbox"/>	<input type="checkbox"/>	<input type="checkbox"/>
Aluminium-Trägerelement	<input type="checkbox"/>	<input type="checkbox"/>	<input type="checkbox"/>	<input type="checkbox"/>
	Instrumentengröße			
Professional	<input type="checkbox"/>	<input type="checkbox"/>	<input type="checkbox"/>	<input type="checkbox"/>
Kompakt	<input type="checkbox"/>	<input type="checkbox"/>	<input type="checkbox"/>	<input type="checkbox"/>
	Verfügbare Stromversorgung			
2,5V Batterie	<input type="checkbox"/>	<input type="checkbox"/>	<input type="checkbox"/>	<input type="checkbox"/>
2,5V Ladebatterie	<input type="checkbox"/>	<input type="checkbox"/>	<input type="checkbox"/>	<input type="checkbox"/>
3,5V Ladebatterie	<input type="checkbox"/>	<input type="checkbox"/>	<input type="checkbox"/>	<input type="checkbox"/>
Seite	035	036	039	041/043

* Rotfrei-Filter für alle Blenden

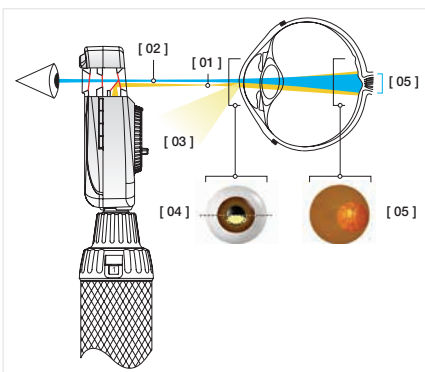

Das „Asphärische Optische System“ (AOS) von HEINE

eliminiert Lichtreflexe, optimiert die nutzbare Beleuchtung auf dem Augenhintergrund und sorgt dadurch für ein einzigartig großes, helles und kontrastreiches Netzhautbild.

[01] Elliptisch geformtes Lichtbündel in der Pupillenebene; hervorgerufen durch das asphärische System.

[02] Beobachtungsstrahl.

[03] Abgelenkter Iris- und Hornhautreflex.

[04] Knapp unterhalb der Pupillenmitte tritt ein gebündelter Lichtstrahl in das zu untersuchende Auge. Die Trennung des Beleuchtungs- und Beobachtungsstrahls vermeidet störende Lichtreflexe in das Untersucherauge (Gullstrand-Prinzip). Durch seine elliptische Form gelangt nahezu das gesamte Lichtbündel in das Auge.

[05] Das Lichtbündel weitet sich nach Eintritt in die vordere Augenkammer aus und beleuchtet einen großen Bereich der Netzhaut.

HEINE BETA® 200 S LED Ophthalmoskop

Überlegene asphärische Optik jetzt mit LED^{HQ}-Beleuchtung



Das einzigartige staubdichte Design schützt die Präzisionsoptik und ermöglicht einen wartungsfreien Gebrauch. Die BETA200/200 S Ophthalmoskope sind die einzigen mit einem Aluminium-Trägerelement. Die optischen Komponenten sind flächenbündig in einen Rahmen aus Aluminiumguss integriert, wodurch eine Dezentrierung verhindert und das Instrument resistent gegenüber Stößen wird. Das BETA200 S LED hat eine LED mit praktisch unbegrenzter Lebensdauer (bis zu 100.000 Stunden), kein Lampenwechsel nötig.

- ⋄ **Das Asphärische Optische System (AOS)** siehe Seite 034 unten.
- ⋄ **LED in HQ** – Der neue Standard in der LED-Beleuchtung liefert ein absolut homogenes und helles Licht mit getreuer Farbwiedergabe für eine präzise Diagnose. Rot ist rot, blau ist blau. Farbtemperatur 3500K, Farbwiedergabe-Index (CRI) > 97, speziell für Rottöne (R9) > 93 bei einem Skalenmaximum von 100.
- ⋄ Die LED Beleuchtung ist genau auf das optische System abgestimmt und liefert im Zusammenspiel eine sehr helle und gleichmäßige Ausleuchtung – für eine sichere Diagnose.
- ⋄ **Das BETA200 S Ophthalmoskop hat eine Rekoss-Scheibe mit 28 Einzellinsen** die höhere Refraktionsabweichungen verhindert. 74 Ein-Dioptrien-Schritte auf dem nicht durchgängigen Linsenrad vermeiden dabei extreme Dioptrien sprünge.
 - + in 1 D Schritten: +1 bis +38D
 - in 1 D Schritten: –1 bis –36D
- ⋄ **Einzigartige stufenlose Helligkeitsregelung** zwischen 100% und 3% (Patent angemeldet) mit Einfinger-Bedienung.
- ⋄ **Kein Streulicht dank des versenkten, mehrfach vergüteten Sichtfensters** – für eine sichere Diagnose.
- ⋄ **Präzise Bedienung des Instruments mit einer Hand.** Das ergonomische Design bietet Flexibilität bei der Untersuchung.
- ⋄ **Sowohl für weite als auch für nicht geweitete Pupillen einsetzbar.**
- ⋄ **Die ergonomische Form** passt sich bequem an die Orbita an und schirmt das Umgebungslicht ab.
- ⋄ **Die volle Funktionsfähigkeit des BETA200 S LED ist mit den aktuellen BETA Ladegriffen und der EN100 Wandeinheit gewährleistet.**

- EINZIGARTIG BEI HEINE**
- Asphärisches Optisches System
 - LED in HQ mit stufenloser Helligkeitsregelung
 - Aluminium-Trägerelement

BETA 200 S mit 7 Blenden:



Blaufilter, Fixationsstern mit Polarkoordinaten, großer Kreis, mittlerer Kreis, MicroSpot, Spalt, Halbkreis



Mit Rotfrei-Filter

BETA200 S LED Ophthalmoskop	LED
ohne Griff	C-008.30.120

HEINE BETA® 200 S Ophthalmoskop

Überlegene asphärische Optik mit XHL-Beleuchtung



BETA200 S Ophthalmoskop mit XHL Xenon Halogen Beleuchtung anstatt LED-Beleuchtung. Sonstige technische Angaben wie BETA200 S LED Ophthalmoskop.

- ⋄ **XHL Xenon-Halogenlampe** mit heller Ausleuchtung und authentischer Farbwiedergabe.

BETA200 S Ophthalmoskop	2,5V XHL	3,5V XHL
ohne Griff	C-001.30.120	C-002.30.120

XHL Xenon Halogen Ersatzlampe	X-001.88.069	X-002.88.070
-------------------------------	--------------	--------------



HEINE BETA® 200 LED Ophthalmoskop

Überlegene asphärische Optik jetzt mit LED^{HQ}-Beleuchtung



Das Ophthalmoskop mit einzigartiger asphärischer Optik und allen Eigenschaften des BETA200S LED, jedoch:

- **Ohne Makulablende (MicroSpot)**
- **Das BETA200 Ophthalmoskop hat eine Rekoss-Scheibe mit 27 Einzellinsen** die höhere Refraktionsabweichungen verhindert.

+ in 1 D Schritten:	1 – 10	15	20	40	D
- in 1 D Schritten:	1 – 10	15	20	25	35 D

BETA 200 LED Ophthalmoskop	LED
ohne Griff	C-008.30.100

- **Die volle Funktionsfähigkeit des BETA200 LED ist mit den aktuellen BETA Ladegriffen und der EN100 Wandeinheit gewährleistet.**

- EINZIGARTIG BEI HEINE**
- Asphärisches Optisches System
 - LED in HQ mit stufenloser Helligkeitsregelung
 - Aluminium-Trägerelement

BETA200 mit 6 Blenden



Spalt, Fixationsstern mit Polarkoordinaten, Blaufilter, großer Kreis, mittlerer Kreis, Halbkreis



Mit Rotfrei-Filter

HEINE BETA® 200 Ophthalmoskop

Überlegene asphärische Optik mit XHL-Beleuchtung



Das Ophthalmoskop mit einzigartiger asphärischer Optik und allen Eigenschaften des BETA200 LED, jedoch:

- **XHL Xenon-Halogenlampe** mit heller Ausleuchtung und authentischer Farbwiedergabe.

BETA 200 Ophthalmoskop	2,5V XHL	3,5V XHL
ohne Griff	C-001.30.100	C-002.30.100

XHL Xenon Halogen Ersatzlampe	X-001.88.069	X-002.88.070
-------------------------------	--------------	--------------

BETA 200 M2 Ophthalmoskop	2,5V XHL	3,5V XHL
BETA200 M2 Ophthalmoskop, ohne Griff Wie BETA200, jedoch mit MicroSpot anstelle mittlerer Kreisblende und Fixationssternblende ohne Polarkoordinaten.	C-001.30.102	C-002.30.102

BETA200 M2 Blenden



Spalt, Fixationsstern, Blaufilter, großer Kreis, MicroSpot, Halbkreis



Mit Rotfrei-Filter

HEINE BETA® 200 S/200 Ophthalmologische Diagnostik Sets

NEU! Jetzt auch mit LED^{HQ}-Beleuchtung erhältlich



Set komplett mit: **BETA200S Ophthalmoskop als XHL- oder LED-Version**
1 Ersatzlampe bei XHL-Version, Hartschalenetui

BETA 200 S Ophthalmoskop Sets	2,5V XHL	3,5V XHL	LED
BETA Batteriegriff	C-261.10.118		
▶ BETA 4 USB Ladegriff mit USB Kabel und Steckernetzteil		C-261.27.388	C-261.28.388
▶ BETA 4 USB Ladegriff		C-261.27.387	C-261.28.387
▶ BETA 4 NT Ladegriff mit NT 4 Tisch-Ladegerät		C-261.23.420	C-261.24.420



Set komplett mit: **BETA 200 Ophthalmoskop als XHL- oder LED-Version**
1 Ersatzlampe bei XHL-Version, Hartschalenetui

BETA 200 Ophthalmoskop Sets	2,5V XHL	3,5V XHL	LED
BETA Batteriegriff	C-144.10.118*		
▶ BETA 4 USB Ladegriff mit USB Kabel und Steckernetzteil		C-144.27.388	C-144.28.388
▶ BETA 4 USB Ladegriff		C-144.27.387	C-144.28.387
▶ BETA 4 NT Ladegriff mit NT 4 Tisch-Ladegerät		C-144.23.420	C-144.24.420

*Auch mit großem Batteriegriff X-001.99.120 lieferbar, bitte bei Bestellung angeben. (Passt nicht in Hartschalenetuis.)



Set komplett mit: **BETA200S Ophthalmoskop als XHL- oder LED-Version, BETA200 Strich-Skiaskop**
je 1 Ersatzlampe bei XHL-Version, Hartschalenetui

BETA 200 S Ophthalmologische Sets	2,5V XHL	3,5V XHL	3,5V XHL/LED*
BETA Batteriegriff	C-262.10.118		
▶ BETA 4 USB Ladegriff mit USB Kabel und Steckernetzteil		C-262.27.388	C-262.25.388
▶ BETA 4 USB Ladegriff		C-262.27.387	C-262.25.387
▶ BETA 4 NT Ladegriff mit NT 4 Tisch-Ladegerät		C-262.23.420	C-262.25.420

*BETA200 Strich-Skiaskop mit XHL-Beleuchtung und BETA200 S LED Ophthalmoskop mit LED-Beleuchtung



Set komplett mit: **BETA 200 Ophthalmoskop als XHL- oder LED-Version, BETA 200 Strich-Skiaskop**
je 1 Ersatzlampe bei XHL-Version, Hartschalenetui

BETA 200 Ophthalmologische Sets	2,5V XHL	3,5V XHL	3,5V XHL/LED*
BETA Batteriegriff	C-145.10.118		
▶ BETA 4 USB Ladegriff mit USB Kabel und Steckernetzteil		C-145.27.388	C-145.25.388
▶ BETA 4 USB Ladegriff		C-145.27.387	C-145.25.387
▶ BETA 4 NT Ladegriff mit NT 4 Tisch-Ladegerät		C-145.23.420	C-145.25.420

*BETA200 Strich-Skiaskop mit XHL-Beleuchtung und BETA200 LED Ophthalmoskop mit LED-Beleuchtung

▶ Neues BETA4 Griffprogramm – Nähere Informationen auf Seite 120 – 122.

HEINE Diagnostik Sets

NEU! Jetzt auch mit
LED^{HO}-Beleuchtung erhältlich



Set komplett mit: **BETA 200 Ophthalmoskop, BETA 200 F.O. Otoskop jeweils als XHL- oder LED-Version**

1 Satz Dauergebrauchs-Tips (B-000.11.111)
je 5 Einmalgebrauchs-Tips, 4 und 2,5 mm Ø
je 1 Ersatzlampe bei XHL-Version
Hartschalenetui

Diagnostik Sets	2,5V XHL	3,5V XHL	LED
BETA Batteriegriff	A-132.10.118		
▶ BETA 4 USB Ladegriff mit USB Kabel und Steckernetzteil		A-132.27.388	A-132.28.388
▶ BETA 4 USB Ladegriff		A-132.27.387	A-132.28.387
▶ BETA 4 NT Ladegriff mit NT 4 Tisch-Ladegerät		A-132.23.420	A-132.24.420



Set komplett mit: **BETA 200 Ophthalmoskop als XHL- oder LED-Version, BETA 100 Diagnostik-Otoskop**

1 Satz Dauergebrauchs-Trichter (B-000.11.221)
10 UniSpec Einmalgebrauchs-Trichter 4 mm Ø (B-000.11.237)
je 1 Ersatzlampe bei XHL-Version
Hartschalenetui

Diagnostik Sets	2,5V XHL	3,5V XHL	3,5V XHL/LED*
BETA Batteriegriff	A-234.10.118		
▶ BETA 4 USB Ladegriff mit USB Kabel und Steckernetzteil		A-234.27.388	A-234.25.388
▶ BETA 4 USB Ladegriff		A-234.27.387	A-234.25.387
▶ BETA 4 NT Ladegriff mit NT 4 Tisch-Ladegerät		A-234.23.420	A-234.25.420

*BETA 100 Otoskop mit XHL-Beleuchtung und BETA 200 LED Ophthalmoskop mit LED-Beleuchtung

▶ Neues BETA 4 Griffprogramm – Nähere Informationen auf Seite 120 – 122.

HEINE K180® Ophthalmoskop

Standard-Ophthalmoskop



∴ Reflexarme Optik

∴ Staubgeschützt

Hohe Funktionalität und ein gutes Preis-/Leistungsverhältnis.

- ∴ **Sphärische Präzisions-Optik.** Hornhaut- und Irisreflexe werden weitgehend eliminiert.
- ∴ **XHL Xenon Halogen-Technologie.** Helles, weißes Licht, klares Fundusbild.
- ∴ **Refraktionsausgleich: 27 Linsen im Bereich von -35 D bis +40 D.** Scharfes Bild auch bei starken Refraktionsanomalien.

+ in 1D Schritten:	1 – 10	15	20	40	D
– in 1D Schritten:	1 – 10	15	20	25	35 D
- ∴ **Ergonomische Formgebung.** Instrument liegt immer gut in der Orbita an.
- ∴ **Weiche Orbitalstütze. Schützt die Brille, sicherer Halt.**
- ∴ **Fünf Blenden zur Wahl.** Für enge und weite Pupillen die ideale Blendenwahl. Fixationsstern für Fixationstest (wahlweise Blaufilter für Hornhautuntersuchung).
- ∴ **Staubgeschütztes Gehäuse.**
- ∴ **Schlagfestes Polykarbonat-Gehäuse.**

K180 Ophthalmoskop	2,5V XHL	3,5V XHL
mit Blendenrad 1, ohne Griff	C-001.30.206	C-002.30.206
mit Blendenrad 2 und Blaufilter, ohne Griff	C-001.30.207	C-002.30.207
XHL Xenon Halogen Ersatzlampe	X-001.88.084	X-002.88.086

K180 Blenden



Blendenrad 1:

Spalt, Rotfrei-Filter, Fixationsstern mit Polarkoordinaten, großer Kreis, mittlerer Kreis



Blendenrad 2:

Spalt, Rotfrei-Filter, Blaufilter großer Kreis, mittlerer Kreis

HEINE K180® Diagnostik Sets



Set komplett mit: **K180 Ophthalmoskop** in Standard-Ausführung mit Blendenrad 1
Stofftasche

K180 Ophthalmologische Sets	2,5V XHL	3,5V XHL
BETA Batteriegriff	C-182.10.118	
▶ BETA4 USB Ladegriff mit USB Kabel und Steckernetzteil		C-182.27.388
▶ BETA4 USB Ladegriff		C-182.27.387
▶ BETA4 NT Ladegriff mit NT4 Tisch-Ladegerät		C-182.23.420



Set komplett mit:
K180 Ophthalmoskop in Standard-Ausführung mit Blendenrad 1,
K180 F.O. Otoskop
1 Satz (4 Stück) Dauergebrauchs-Tips (B-000.11.111)
Hartschalenetui

K180 kombinierte Diagnostik Sets	2,5V XHL	3,5V XHL
BETA Batteriegriff	A-279.10.118	
▶ BETA4 USB Ladegriff mit USB Kabel und Steckernetzteil		A-279.27.388
▶ BETA4 USB Ladegriff		A-279.27.387
▶ BETA4 NT Ladegriff mit NT4 Tisch-Ladegerät		A-279.23.420

▶ Neues BETA4 Griffprogramm – Nähere Informationen auf Seite 120 – 122.

HEINE mini3000® LED Ophthalmoskop

mit LED Beleuchtung in HEINE Qualität – LED^{HQ}

LED^{HQ}

LED JETZT IN HEINE QUALITÄT.



- ∴ Wartungsfreies Tascheninstrument
- ∴ Optimale Farbwiedergabe
- ∴ Bis zu 10 Stunden Betriebszeit

Modernes Ophthalmoskop mit wartungsfreier LED-Beleuchtung. In Helligkeit und Farbwiedergabe vergleichbar mit dem HEINE XHL Xenon Halogen Ophthalmoskop.

- ∴ **Wartungsfreiheit**, da kein Lampenwechsel notwendig.
 - ∴ LED-Wärmemanagement für **eine konstante Leuchtkraft über die gesamte Lebensdauer**.
 - ∴ **LED in HQ** – Der neue Standard in der LED-Beleuchtung liefert ein absolut homogenes und helles Licht mit getreuer Farbwiedergabe für eine präzise Diagnose. Rot ist rot, blau ist blau. Farbtemperatur 4000K, Farbwiedergabe-Index (CRI) >95, speziell für Rottöne (R9) >90 bei einem Skalenmaximum von 100.
 - ∴ **Performance-Indicator**: Maximale Lichtintensität beim Einschalten des Gerätes. Danach Anpassung der Helligkeit an den aktuellen Ladestand der Stromquelle.
 - ∴ **Fade-out Funktion** signalisiert einen **anstehenden Batteriewechsel**.
 - ∴ **Betriebszeit von bis zu 10 Stunden**. Weniger Batteriewechsel, längere Akku-Laufzeiten.
- ∴ Weitere technische Eigenschaften siehe mini3000 Ophthalmoskop mit XHL-Beleuchtung Seite 043.

mini3000 LED Ophthalmoskop	2,5V LED
auf mini3000 Batteriegriff (inkl. Batterien)	D-008.71.120
auf mini3000 Ladegriff (mini NT Tisch-Ladegerät bitte separat bestellen)	D-008.71.200
ohne Griff	D-008.71.105

mini3000 Blenden



Fixationsstern, großer Kreis, mittlerer Kreis, Halbkreis, Rotfrei-Filter



Bestellinformationen darüber, wie Sie Ihr Instrument mit dem mini NT Tisch-Ladegerät zu einem wiederaufladbaren Instrument aufrüsten können, finden Sie auf Seite 125.

HEINE mini3000® LED Diagnostik Sets

LED HQ

LED. JETZT IN HEINE QUALITÄT.



Set komplett mit: **mini3000 LED Ophthalmoskop**
Hartschalenetui

mini3000 LED Ophthalmoskop Set	2,5V LED
mit mini3000 Batteriegriff (inkl. Batterien)	D-885.21.021



Set komplett mit: **mini3000 LED Ophthalmoskop, mini3000 LED F.O. Otoskop**
1 Satz (4 Stück) Dauergebrauchs-Tips (B-000.11.111)
je 5 AllSpec Einweg-Tips 2,5 und 4 mm Ø
Hartschalenetui

mini3000 LED Ophthalmoskop, mini3000 LED F.O. Otoskop Set	2,5V LED
mit 2 mini3000 Batteriegriffen (inkl. Batterien)	D-886.11.021



Set komplett mit: **mini3000 LED Ophthalmoskop, mini3000 LED F.O. Otoskop**
mini NT Tisch-Ladegerät
je 5 AllSpec Einweg-Tips 2,5 und 4 mm Ø

mini3000 LED Ophthalmoskop, mini3000 LED F.O. Otoskop Set	2,5V LED
mit 2 mini3000 Ladegriffen	D-860.11.022*

*mit dieser Art.-Nr. nur in der Farbe schwarz erhältlich.



HEINE mini3000 Tascheninstrumente – ein komplettes Programm hochwertiger Diagnostik-Instrumente für die Tasche. Erhältlich in schwarz oder blau. Bitte die gewünschte Farbe bei Bestellung angeben, sonst erfolgt die Lieferung in der Standardfarbe schwarz.

HEINE mini3000® Ophthalmoskop

Kompaktes Taschenophthalmoskop mit XHL-Beleuchtung



- ⚡ Modernes Tascheninstrument
- ⚡ Fünf verschiedene Blenden
- ⚡ Staubgeschützt

Modernes Taschenophthalmoskop mit XHL Xenon Halogenlampen-Technologie. Konzentriertes, helles Licht für optimale Ausleuchtung, ein brillantes Bild und authentische Farbwiedergabe. Fixationssternblende mit Graufilter zur Reduzierung der Beleuchtungsstärke. Hervorragende Optik und beste Farbwiedergabe bei kleinsten Abmessungen, gut geeignet für unterwegs und die Visite. Mit dem mini3000 Griffsystem kombinierbar. Erhältlich in schwarz oder blau.

- ⚡ **HEINE Optiken bieten ein klares, randscharfes Bild** mit minimalen Reflexen.
- ⚡ **Fünf verschiedene Blenden.** Alle wichtigen Funktionen inkl. Fixationsstern und Graufilter für lichtempfindliche Patienten.
- ⚡ **Refraktionsausgleich: 18 Linsen im Bereich von -20D bis +20D.**

+	1	2	3	4	6	8	10	15	20D
-	1	2	3	4	6	8	10	15	20D

- ⚡ **Einfacher Untersuchungsprozess.** Ophthalmoskopie ohne Pupillenerweiterung möglich.
- ⚡ **Halteclip mit integriertem Ein-/Ausschalter.** Automatische Abschaltung, sobald es an den Kittel geklemmt wird. 20.000 An-/Ausschaltzyklen garantiert.
- ⚡ **Austauschbare Trockenbatterien (Größe AA)** oder optionale Ladebatterie mit mini NT Tisch-Ladegerät*.
- ⚡ **Griff und Kopfstück 2-teilig.** Servicefreundlich, ausbaufähig.
- ⚡ **Ausgezeichnetes Design.** Maximale Qualität bei minimalen Dimensionen.

mini3000 Ophthalmoskop	2,5V XHL
auf mini3000 Batteriegriff (inkl. Batterien)	D-001.71.120
auf mini3000 Ladegriff (mini NT Tisch-Ladegerät bitte separat bestellen)	D-001.71.200
ohne Griff	D-001.71.105
XHL Xenon Halogen Ersatzlampe	X-001.88.106

mini3000 Blenden



Fixationsstern, großer Kreis, mittlerer Kreis, Halbkreis, Rotfrei-Filter



*Bestellinformationen darüber, wie Sie Ihr Instrument mit dem mini NT Tisch-Ladegerät zu einem wiederaufladbaren Instrument aufrüsten können, finden Sie auf Seite 125.

HEINE mini3000® Diagnostik Sets



Set komplett mit: **mini3000 Ophthalmoskop**
Hartschalenetui

mini3000 Ophthalmoskop Set	2,5V XHL
mit mini3000 Batteriegriff (inkl. Batterien)	D-852.10.021



Set komplett mit: **mini3000 Ophthalmoskop, mini3000 F.O. Otoskop**
1 Satz (4 Stück) Dauergebrauchs-Tips (B-000.11.111)
je 5 AllSpec Einweg-Tips 2,5 und 4 mm Ø
Hartschalenetui

mini3000 Ophthalmoskop, mini3000 F.O. Otoskop Set	2,5V XHL
mit 2 mini3000 Batteriegriffen (inkl. Batterien)	D-873.11.021
wie oben jedoch mit mini3000 Otoskop statt mini3000 F.O. Otoskop	D-873.21.021



Set komplett mit: **mini3000 Ophthalmoskop, mini3000 F.O. Otoskop**
mini NT Tisch-Ladegerät
je 5 AllSpec Einweg-Tips 2,5 und 4 mm Ø

mini3000 Ophthalmoskop, mini3000 F.O. Otoskop Set	2,5V XHL
mit 2 mini3000 Ladegriffen	D-859.11.022*

*mit dieser Art.-Nr. nur in der Farbe schwarz erhältlich.



HEINE mini3000 Tascheninstrumente – ein komplettes Programm hochwertiger Diagnostik-Instrumente für die Tasche. Erhältlich in schwarz oder blau. Bitte die gewünschte Farbe bei Bestellung angeben, sonst erfolgt die Lieferung in der Standardfarbe schwarz.

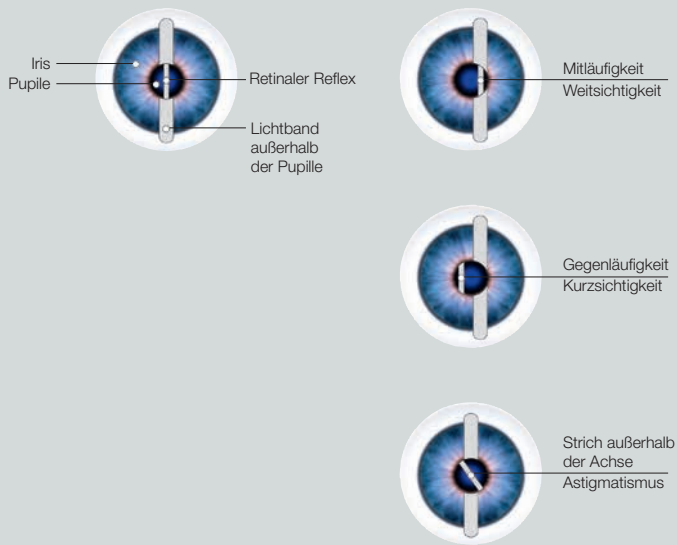

Handgehaltenes Skiaskop zur objektiven Refraktion.
Mit dem BETA200 Skiaskop wird die Refraktion des Auges gemessen. Brechungsfehler wie Kurz- und Weitsichtigkeit sowie Astigmatismus können erkannt und bestimmt werden.

Zwei Instrumentenausführungen stehen hierbei zur Verfügung:
Das Fleck-Skiaskop mit einem kreisförmigen Lichtstrahl und das allgemein gängige Strich-Skiaskop mit einem strichförmigen Lichtstrahl, der die Erkennung der Refraktion erleichtert.

HEINE ParaStop und Polarisationsfilter.
Das BETA200 Skiaskop mit ParaStop und modernster mehrfach vergüteter Optik führt zu einem außergewöhnlich hellen Fundusreflex, um den Flackerpunkt leichter zu erkennen. ParaStop ist eine HEINE-Entwicklung zur mühelosen, präzisen Einstellung des parallelen Strahlenganges. Mit ParaStop wird das Aufsuchen der Zylinderachse einfacher, schneller und exakter als bisher. Auch die Prüfung der Zylinderkorrektur nach Brillenanpassung wird durch ParaStop genauer und rascher.

HEINE BETA® 200 Skiaskop mit HEINE ParaStop®

Präzision bei der Einstellung des parallelen Strahlenganges

- ⌘ **ParaStop.** Präzise Einstellung des parallelen Strahlenganges.
- ⌘ **Ergonomische Form.** Gute Abdeckung der Orbita, Streulicht wird weitgehend eliminiert.
- ⌘ **XHL Xenon Halogen-Technologie.** Helles, weißes Licht. Heller Fundusreflex, leichtes Erkennen des Flackerpunktes.
- ⌘ **Strich- und Fleck-Skiaskop.** Durch einfachen Lampenwechsel.
- ⌘ **Bedienelemente aus Metall.** Langlebig, hohe Qualität.
- ⌘ **Ein einziges Bedienelement für Vergenz und Strichrotation.** Bequeme Bedienung mit dem Daumen.
- ⌘ **Staubdicht.** Wartungsfrei.
- ⌘ **Integrierter Polarisationsfilter.** Eliminiert Streulicht und interne Reflexe.
- ⌘ **Aufsteckbarer Orangefilter (optional).** Vermindert Irritation des Patienten ohne Beeinträchtigung des Fundusreflexes.
- ⌘ **Stirnaufklapp für Brillenträger.** Praktisch und stabilisierend.
- ⌘ **Halterung für Fixationskarten (optional).** Für dynamische Skiaskopie.



[01]

- ⌘ Patentiertes ParaStop
- ⌘ Bedienelemente aus Metall
- ⌘ Staubdicht
- ⌘ Strich- und Fleck-Skiaskop: Durch einfachen Lampenwechsel.

BETA200 Strich-Skiaskop	2,5V XHL	3,5V XHL
mit XHL Xenon Halogenlampe, ohne Griff	C-001.15.353	C-002.15.353
XHL Xenon Halogen Ersatzlampe	X-001.88.087	X-002.88.089
XHL Xenon Halogen Ersatzlampe für Umbau zum Fleck-Skiaskop	X-001.88.088	X-002.88.090

Aufsteckbarer Orangefilter für die Lampe, für lichtempfindliche Patienten [01]	C-000.15.359
Fixationskarten mit Halter für dynamische Skiaskopie	C-000.15.360

HEINE Ophthalmologische Diagnostik Sets



Set komplett mit: **BETA 200 Strich-Skiaskop**
1 Ersatzlampe
Hartschalenetui

BETA 200 Skiaskop Sets	2,5V XHL	3,5V XHL
BETA Batteriegriff	C-034.10.118*	
▶ BETA 4 USB Ladegriff mit USB Kabel und Steckernetzteil		C-034.27.388
▶ BETA 4 USB Ladegriff		C-034.27.387
▶ BETA 4 NT Ladegriff mit NT 4 Tisch-Ladegerät		C-034.23.420

* Auch mit großem Batteriegriff **X-001.99.120** lieferbar, bitte bei Bestellung angeben. (Passt nicht in Hartschalenetui.)



Set komplett mit: **BETA 200S Ophthalmoskop als XHL- oder LED-Version,**
BETA 200 Strich-Skiaskop
je 1 Ersatzlampe bei XHL-Version
Hartschalenetui

BETA 200S Diagnostik Sets	2,5V XHL	3,5V XHL	3,5V XHL/LED*
BETA Batteriegriff	C-262.10.118		
▶ BETA 4 USB Ladegriff mit USB Kabel und Steckernetzteil		C-262.27.388	C-262.25.388
▶ BETA 4 USB Ladegriff		C-262.27.387	C-262.25.387
▶ BETA 4 NT Ladegriff mit NT 4 Tisch-Ladegerät		C-262.23.420	C-262.25.420

* BETA 200 Strich-Skiaskop mit XHL-Beleuchtung und BETA 200S LED Ophthalmoskop mit LED-Beleuchtung



Set komplett mit: **BETA 200 Ophthalmoskop als XHL- oder LED-Version,**
BETA 200 Strich-Skiaskop
je 1 Ersatzlampe bei XHL-Version
Hartschalenetui

BETA 200 Diagnostik Sets	2,5V XHL	3,5V XHL	3,5V XHL/LED*
BETA Batteriegriff	C-145.10.118		
▶ BETA 4 USB Ladegriff mit USB Kabel und Steckernetzteil		C-145.27.388	C-145.25.388
▶ BETA 4 USB Ladegriff		C-145.27.387	C-145.25.387
▶ BETA 4 NT Ladegriff mit NT 4 Tisch-Ladegerät		C-145.23.420	C-145.25.420

* BETA 200 Strich-Skiaskop mit XHL-Beleuchtung und BETA 200 LED Ophthalmoskop mit LED-Beleuchtung

HEINE® HSL 150 Handspaltlampe

Zur Untersuchung des vorderen Augenabschnittes



Kompakt und leicht, ist die tragbare HSL 150 ideal für Situationen, in denen eine konventionelle Spaltlampe nicht zur Verfügung steht oder unpraktisch ist. Für die Human- und Veterinär-Medizin zur Untersuchung des vorderen Augenabschnittes.

- ∴ Spaltgröße stufenlos varierbar von 0,2 mm x 10 mm bis 4 mm x 14 mm.
- ∴ 6-fach Vergrößerung.
- ∴ Blauer Interferenzfilter (FITC) für die Hornhautuntersuchung zuschaltbar.
- ∴ Mehrfach vergütete Optik für optimale Lichttransmission.
- ∴ 2,5V oder 3,5V XHL Xenon Halogen-Technologie für helles weißes Licht – vergleichbar mit der Beleuchtungsstärke einer klassischen Spaltlampe.
- ∴ Das Kopfstück HSL 150 wiegt nur ca. 70g. Die leichteste Spaltlampe ihrer Art.

- ∴ Stufenlose Spaltgröße
- ∴ Blaufilter
- ∴ Ideal für Hausbesuche

HSL 150 für BETA oder BETA SLIM Griffe	2,5V XHL	3,5V XHL
ohne Griff	C-001.14.602	C-002.14.602
XHL Xenon Halogen Ersatzlampe	X-001.88.098	X-002.88.099
Ersatz-Blaufilter für HSL 150	C-000.14.605	

HEINE® HSL 10x Lupenaufsatz

Lupenaufsatz für 10-fache Vergrößerung



Für HSL 150. Mit Präzisions-Vergrößerungsoptik für scharfe, klare Bilder.

- ∴ 10-fache Vergrößerung in Kombination mit HSL 150 Lupe.
- ∴ Vergrößerter Arbeitsabstand Arzt – Patient.
- ∴ Großes Übersichtsfeld.
- ∴ Mit weicher Okularmuschel zur Abstützung an der Orbita und zur Vermeidung von Streulicht; austauschbar gegen weiche Kappe für Brillenträger.

HSL 10x Lupenaufsatz	C-000.14.606
----------------------	--------------

HEINE® HSL 150 Handspaltlampen Sets



[01]

Set komplett mit: **HSL 150 Handspaltlampe**,
BETA SLIM Griff (schlank, kompakt)

Handspaltlampen Sets	2,5V XHL	3,5V XHL
BETA SLIM Batteriegriff, in Stofftasche, ohne Ersatzlampe [01]	C-252.10.105	
▶ BETA 4 SLIM NT Ladegriff und NT4 Tisch-Ladegerät*, Ersatzlampe im Hartschalenetui		C-266.20.471

*NT4 Tisch-Ladegerät inkl. Reduziereinsatz

▶ Neues BETA4 Griffprogramm – Nähere Informationen auf Seite 120 – 122.

HEINE® LAMBDA 100 Retinometer

Zur Bestimmung der potentiellen Sehschärfe



Das LAMBDA 100 Retinometer ist das erste kompakte Instrument zur Bestimmung der potentiellen Sehschärfe bei Katarakt und anderen Medientrübungen. LAMBDA 100 – klinisch getestet mit hervorragenden Ergebnissen.

- **Einfache und übersichtliche Bedienelemente.** Hohe Zuverlässigkeit der Diagnose, leichte Handhabung.
- **Kompakte Abmessungen, geringes Gewicht (100g).** Überall einsetzbar, auch z. B. am bettlägerigen Patienten.
- **XHL Xenon Halogen-Technologie mit Helligkeitsregelung.** Patient wird nicht geblendet.

Drei Schritte zur Bestimmung der potentiellen Sehschärfe

1. Instrument einschalten, Visus-Stufe auswählen, Gitterorientierung einstellen, Zimmer abdunkeln.
2. Retinometer an der Patientenstirn abstützen. Durch Bewegen der roten Lichtpunkte eine Lücke in den getrübten Medien suchen, bis der Patient die Gitterorientierung erkennt.
3. Gitter immer feiner einstellen – unter Veränderung der Orientierung – bis der Patient nicht mehr unterscheiden kann. Der zuletzt erkannte Wert entspricht der potentiellen Sehschärfe.



[01]

LAMBDA 100 Retinometer	2,5V XHL	3,5V XHL
mit Fraktionsskala 20/300 bis 20/25 (Skala 2), ohne Griff	C-001.35.015	C-002.35.015
mit Dezimalskala 0,06 bis 0,8 (Skala 1), ohne Griff	C-001.35.010	C-002.35.010
XHL Xenon Halogen Ersatzlampe	X-001.88.077	X-002.88.078
Patientenkarte (für optimale Compliance) [01]	C-000.35.005	

LAMBDA 100

Beispiele: Testmarken verschiedener Visuswerte (für Sehwinkel von 1°)



0°
Visus = 0,5 $\left(\frac{20}{40}\right)$



45°
Visus = 0,32 $\left(\frac{20}{60}\right)$



90°
Visus = 0,06 $\left(\frac{20}{300}\right)$

Ophthalmologische Untersuchungsleuchte

Zur Untersuchung des vorderen Augenabschnitts im fokalen Licht



- **Klein und leicht.** Sehr handlich.
- **Fünf verschiedene Leuchtfeldblenden.** Geeignet zum Auffinden von Erosionen, ödematosen Stellen und zur Fremdkörpersuche.
- **Präzise Fokussierung der Blenden bei 100 mm Arbeitsabstand.**

Ophthalmologische Untersuchungsleuchte	2,5V XHL	3,5V XHL
ohne Griff	C-001.14.400	C-002.14.400
XHL Xenon Halogen Ersatzlampe	X-001.88.032	X-002.88.047

Blendenkombination



Spalt, drei Kreisblenden verschiedener Durchmesser, Blaufilter für Fluoreszenz-Untersuchungen

HEINE Finoff-Durchleuchter

Zur Skleraldurchleuchtung



- **Aufsteckbarer Blaufilter.** Geeignet für Fluoreszenz-Untersuchungen.

Finoff-Durchleuchter	2,5V XHL	3,5V XHL
Finoff zur Skleraldurchleuchtung, ohne Griff	C-001.17.080	C-002.17.080
XHL Xenon Halogen Ersatzlampe	X-001.88.077	X-002.88.078
Lampenblende mit Blaufilter für Finoff-Durchleuchter [01]	C-000.17.081	

HEINE Indirekte Ophthalmoskope

LED HQ



OMEGA 500

LED HQ



SIGMA 250 SIGMA 250 M2

- Synchronisiert
- Separat
-
-
-
- Diffusor
-
-
-
- LED HQ -Beleuchtung
- XHL-Beleuchtung
- Kopfband
- S-FRAME
- Mitbeobachter-Spiegel
- Am Instrument
- An der Stromquelle
- Kopfbandakku mPack UNPLUGGED
- mPack
- mPack LL
- EN50 Ladegerät Tisch- / Wandeinheit
- Schaltnetzteil
- Seite

Konvergenz- und Parallaxeneinstellung		
<input type="checkbox"/>	<input type="checkbox"/>	<input type="checkbox"/>
Blenden		
<input type="checkbox"/>	<input type="checkbox"/>	<input type="checkbox"/>
<input type="checkbox"/>	<input type="checkbox"/>	<input type="checkbox"/>
<input type="checkbox"/>	optional	optional
Filter		
<input type="checkbox"/>	optional	optional
<input type="checkbox"/>	optional	optional
<input type="checkbox"/>	<input type="checkbox"/>	<input type="checkbox"/>
Varianten		
<input type="checkbox"/>	<input type="checkbox"/>	<input type="checkbox"/>
<input type="checkbox"/>	<input type="checkbox"/>	<input type="checkbox"/>
<input type="checkbox"/>	optional	optional
<input type="checkbox"/>	<input type="checkbox"/>	<input type="checkbox"/>
optional	optional	optional
Regelung der Helligkeit		
<input type="checkbox"/>	<input type="checkbox"/>	<input type="checkbox"/>
Mobile Stromversorgung		
<input type="checkbox"/>	<input type="checkbox"/>	<input type="checkbox"/>
<input type="checkbox"/>	<input type="checkbox"/>	<input type="checkbox"/>
Stationäre Stromversorgung		
<input type="checkbox"/>	<input type="checkbox"/>	<input type="checkbox"/>
<input type="checkbox"/>	<input type="checkbox"/>	<input type="checkbox"/>
051		056

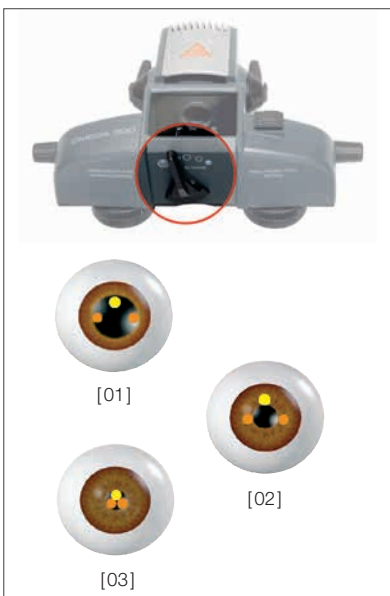

Synchrone Konvergenz- und Parallaxen-Einstellung.

Durch die HEINE Synchron-Einstellung von Konvergenz und Parallaxe lassen sich optimale Untersuchungsergebnisse, sowohl bei dilatierten als auch bei kleinsten Pupillen (bis zu 1 mm), erzielen. Parallaxen- und Konvergenzeinstellung sind synchronisiert und somit für den jeweiligen Pupillendurchmesser problemlos und sehr rasch einstellbar. Zusätzlich kann bei allen Einstellungen der Beleuchtungsstrahlengang um ± 4° geschwenkt werden, um Reflexe zu vermeiden.

• **Einsatz bei erweiterten Pupillen.** Die Synchron-Einstellung erlaubt bei erweiterten Pupillen eine weite Positionierung der linken und rechten Beobachtungsoptik und damit maximale Konvergenz (Stereopsis). Der Beleuchtungsstrahlengang positioniert sich dabei automatisch so hoch wie erforderlich, um einen größtmöglichen Parallaxenwinkel zu erreichen und somit maximale Beleuchtung und minimale Reflektionen sicher zu stellen [01].

• **Einsatz bei kleinsten Pupillen und Peripheriebetrachtung.** Bei kleinsten und nicht erweiterten Pupillen ist eine stereoskopische Netzhautbetrachtung ohne entsprechende Einstellungen nicht möglich. Auch bietet der Beleuchtungsstrahl hier keine ausreichende Ausleuchtung [02]. Durch einen an der Unterseite der OMEGA Serie angebrachten Schieber lässt sich der Beleuchtungs- und Beobachtungsstrahlengang simultan verstellen. Diese einfache Synchron-Einstellung erlaubt es, Konvergenz und Parallaxe optimal dem jeweiligen Pupillendurchmesser (von 8 mm bis zu 1 mm) anzupassen. Auch die Betrachtung der Peripherie bei kleiner Parallaxe und großer Konvergenz [03] ist somit in idealer Weise möglich.

HEINE OMEGA® 500 Indirektes Binokulares Ophthalmoskop

Qualität mit LED- oder XHL Xenon Halogenlampen-Beleuchtung



Das bewährte OMEGA 500 erfüllt mit seiner XHL Xenon Halogenlampen-Technologie und der perfekten Farbwiedergabe seit Jahren souverän die vielfältigsten Ansprüche.

- ⌘ **Einzigtartige „Synchron-Einstellung von Parallaxe und Konvergenz“** für perfekte, stereoskopische Fundusbilder bei jeder Pupillengröße. Präzise Einstellung der Beobachtungs- und Beleuchtungsoptik für kleinste Pupillen bis zu 1 mm.
- ⌘ **Hervorragende optische Leistung durch mehrfach vergütetes Beleuchtungssystem.** Die präzise vertikale Ausrichtung der Beleuchtung auf den Beobachtungsstrahlengang minimiert Reflexe zusätzlich.
- ⌘ **Optikmontage auf einem Aluminiumgehäuse** macht OMEGA 500 zu einem robusten und langlebigen Diagnosegerät.
- ⌘ **Der HC50 L Kopfbandregler steuert sowohl LED- als auch XHL Xenon Halogenlampen-Beleuchtung.**

Technische Daten:

- ⌘ **Blenden und Filter:** Können durch eine Sicherung in der gewünschten Position justiert werden.
- ⌘ Besitzt eine **„Rutschkupplung“** gegen Beschädigung der Bedienelemente durch Stöße.
- ⌘ **Pupillenabstand:** Erweiterte Einstellung von 46 – 74 mm.
- ⌘ **Soft Touch Oberfläche:** Weiche Oberfläche für bessere, präzisere Bedienung.

- ⌘ LED- oder XHL-Technologie
- ⌘ Einzigartige SynchronEinstellung
- ⌘ Staubdicht



Individuelle Feineinstellung des Beleuchtungsstrahlengangs $\pm 4^\circ$ (zusätzlich zur simultanen Konvergenz und Parallaxe).



HEINE Diffusor, 3 integrierte Blendengrößen: Punktblende, mittlerer und großer Kreis. 3 integrierte Filter: Rotfrei-Filter, Blaufilter, Gelbfilter.



SynchronEinstellung von Parallaxe und Konvergenz.

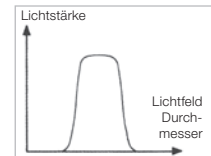

Der HEINE Diffusor leuchtet eine große Netzhautfläche aus und reduziert Blendung durch Reflexe. Das „weiche“ Licht vereinfacht die Untersuchung. Der Diffusor ist mit allen Filtern kombinierbar.



LED JETZT IN HEINE QUALITÄT.

LED-Technologie für HEINE OMEGA® 500:

LED jetzt in HEINE Qualität. Das ausgereifte LED^{HQ}-System steht für längere Betriebszeit, beste Dimmbarkeit und exzellente Farbwiedergabe.

- ⌘ **LED in HQ** – Der neue Standard in der LED-Beleuchtung liefert ein absolut homogenes und helles Licht mit getreuer Farbwiedergabe für eine präzise Diagnose. Rot ist rot, blau ist blau. Farbtemperatur 4000K, Farbwiedergabe-Index (CRI) >90, speziell für Rottöne (R9) > 75 bei einem Skalenmaximum von 100.
- ⌘ Die LED Beleuchtung ist genau auf das optische System abgestimmt und liefert im Zusammenspiel eine sehr helle und gleichmäßige Ausleuchtung über die gesamte Lebensdauer der LED von bis zu 20 000 Stunden – für eine sichere Diagnose.
- ⌘ **Der HC50 L Kopfbandregler** kann die Lichtintensität sehr genau einstellen – insbesondere im Bereich niedriger Lichtintensitäten.
- ⌘ **Kompatibilität zu Geräten mit Xenon Halogenlampen-Beleuchtung:** Mit einem Upgrade-Kit kann ein vorhandenes OMEGA 500 einfach und schnell auf die neueste Technologie aufgerüstet werden.

HEINE OMEGA® 500 Kopfband

Mit herausragenden Eigenschaften



[01]



[02]

- ∴ **Vertikal verstellbarer Kopfbandbügel.** Sicherer und perfekter Sitz für jede Kopfform und -größe. Ein zusätzliches Gelenk zwischen vorderem und hinterem Kopfbandabschnitt ermöglicht eine individuelle Einstellung.
- ∴ **Spezielles ergonomisches Design.** Das Gewicht wird optimal über die gesamte Oberfläche des Kopfbandes verteilt und vermeidet Druckstellen.
- ∴ **Optimaler Tragekomfort** durch das weiche, geschmeidige und anpassungsfähige Material.
- ∴ **Präzise Kopfbandpositionierung.** Garantiert die exakte horizontale Ausrichtung des Instruments und ermöglicht so eine präzise Einstellung.
- ∴ **Im Kopfband integriertes Kabel.** Mehr Ordnung und sichere Handhabung der Bedienelemente.
- ∴ **Geschmacksmusterschutz.**

Technische Daten:

- ∴ **HC 50 L Kopfbandregler:** Wahlweise montierbar auf der linken oder rechten Kopfbandseite [01].
- ∴ **Integrierter, schwenkbarer Optikträger:** Optik aus dem Sichtfeld ausklappbar. Wahlweise Montage des Rasthebels auf der linken oder rechten Kopfbandseite. Fixiermöglichkeit der Instrumentenposition bei 0°, 12,5°, 47,5°, 60° [02].
- ∴ **Mechanisch verstärkter Kopfband-Verstellmechanismus:** Mehr Haltbarkeit und präzise Einstellung des Kopfbandes.

HEINE OMEGA® 500 Indirektes Binokulares Ophthalmoskop

Das Beste in Leistung und Qualität



[01]



[02]

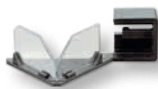

[03]

OMEGA 500 Ophthalmoskop	XHL – 6V	LED – 6V
mit XHL Xenon Halogenlampe (5W) auf Kopfband (ohne HC 50 L Kopfbandregler)		
auf Kopfband mit HC 50 L Kopfbandregler und Verbindungskabel Cinch	C-004.33.507	C-008.33.502
XHL Xenon Halogen Ersatzlampe 6V, 5W Standard	X-004.88.111	
Verlängerungskabel Cinch-Cinch, 2 m [01]		C-000.33.510
Verbindungskabel Cinch zur EN 50 Ladestation/mPack/Steckertrafo für HC 50 L, 1,6m [02]		X-000.99.667
HC 50 L Kopfbandregler (ohne Steckertrafo)		X-095.16.325
Steckertrafo für HC 50 L Kopfbandregler		X-095.16.330
Mitbeobachter-Aufsatz [03]		C-000.33.209

HEINE OMEGA® 500 Kits



Upgrade-Kits OMEGA500 mit LED-Beleuchtung

Mit diesen Kits kann ein OMEGA500 mit XHL-Beleuchtung auf die LED-Beleuchtung aufgerüstet werden.

Upgrade-Kits OMEGA500	LED – 6V
Upgrade-Kit OMEGA500 mit LED-Modul [01] und HC50 L [02]	X-008.16.325
LED-Modul für OMEGA500 [01]	X-008.87.200

OMEGA500 Kits

Mit den nachfolgend empfohlenen Kit-Zusammenstellungen profitieren Sie am meisten von der großen Flexibilität, die das OMEGA500/EN50 System zu bieten hat. Die Kits enthalten die wichtigsten Systemelemente, jedoch keine Tragekoffer oder zusätzliches Zubehör.



OMEGA500 Kits	XHL – 6V	LED – 6V
Bestehend aus OMEGA500, HC50 L Kopfbandregler, Verbindungskabel Cinch		
Kit 1: mit Steckertrafo für HC50 L Kopfbandregler	C-004.33.537	C-008.33.531
Kit 2: mit EN50 Transformator (inkl. EN50 Helligkeitsregler Modul, Verlängerungskabel Cinch-Cinch 2m, 90° Winkeladapter, Instrumentenhalter)	C-004.33.538	
Kit 3: mit mPack und Steckertrafo (inkl. 90° Winkeladapter) [01]	C-004.33.539	C-008.33.533

HEINE OMEGA® 500 Sets



Set komplett mit: OMEGA500 indirektem Kopffthalmoskop

1 Sklera-Depressor groß, 1 Sklera-Depressor klein, A.R. 20D Ophthalmoskopierlupe, Block mit 50 Fundus Charts, Mitbeobachter-Spiegel, 1 Ersatzlampe bei XHL-Beleuchtung, im Koffer, mit:

OMEGA500 Sets	XHL – 6V	LED – 6V
HC50 L Kopfbandregler mit Steckertrafo (inkl. Verbindungskabel Cinch)	C-283.40.320	C-283.41.320
EN50-m Ladestation mit mPack, HC50 L Kopfbandregler (inkl. Verbindungskabel Cinch, Verlängerungskabel Cinch-Cinch 2m, 90° Winkeladapter, Instrumentenhalter)	C-283.40.302	
mPack mit Steckertrafo, HC50 L Kopfbandregler (inkl. Verbindungskabel Cinch, 90° Winkeladapter)	C-283.40.670	C-283.41.670



HEINE OMEGA® 500 UNPLUGGED

Mit Kopfbandakku mPack UNPLUGGED



100 % Bewegungsfreiheit – keine Kabelverbindungen!
Das OMEGA500 Ophthalmoskop mit mPack UNPLUGGED bietet einzigartige Mobilität ohne Einschränkung oder Behinderung durch Kabel oder andere Verbindungen.

- ∴ **Am Kopfband integrierter Akku.** Keine störenden Kabelverbindungen.
- ∴ **Geringes Gewicht, ausbalancierte Gewichtsverteilung.** Hoher Tragekomfort. Leichtgewichtig und kompakt.
- ∴ **mPack UNPLUGGED.** Ladedauer 2 Stunden. Betriebsdauer 8 Stunden mit LED-Beleuchtung, 2 Stunden mit XHL-Beleuchtung (mit Standardlampe 6V, 5W).
- ∴ **Ladestandsanzeige.** Anzeige der verbleibenden Betriebszeit.
- ∴ **Wahlweise Lademöglichkeit für Wand- oder Tischbetrieb.**
- ∴ **Intelligentes Ladesystem.** Automatische Umschaltung von Betriebs- auf Ladefunktion (in der Wandeinheit). Schonendes Laden.
- ∴ **Direktbetrieb während des Ladevorgangs möglich.** Schaltnetzteil (Weitbereichsnetzteil) mit Kabel.
- ∴ **Höchster Sicherheitsstandard.** Integrierte Ladekontrolle und Leistungskontrolle im Betrieb. Lithium-Polymer-Technologie. UL-konform.
- ∴ **Systemkompatibilität** mit mPack für noch mehr Kapazität.

- ∴ 100% Bewegungsfreiheit
- ∴ Geringes Gewicht
- ∴ Ladestandsanzeige



OMEGA 500 UNPLUGGED Kits	XHL – 6V	LED – 6V
Bestehend aus OMEGA500, HC 50 L Kopfbandregler, ohne Koffer		
Kit 5: mit Steckertrafo UNPLUGGED, 1 x mPack UNPLUGGED	C-004.33.541	C-008.33.535
Kit 6: mit Wand-Ladestation EN 50 UNPLUGGED, 2 x mPack UNPLUGGED	C-004.33.542	C-008.33.536
Kit 7: mit Wand-Ladestation EN 50 UNPLUGGED, 1 x mPack UNPLUGGED	C-004.33.543	C-008.33.537
XHL Xenon Halogen Ersatzlampe 6V, 5W, Standard	X-004.88.111	
Verlängerungskabel von Steckertrafo UNPLUGGED zu mPack UNPLUGGED, 2m		X-000.99.668

HEINE OMEGA® 500 UNPLUGGED Set



Set komplett mit: **OMEGA 500 UNPLUGGED**
1 Sklera-Depressor groß, 1 Sklera-Depressor klein, A.R. 20D Ophthalmoskopierlupe, Block mit 50 Fundus Charts, Mitbeobachter-Spiegel, 1 Ersatzlampe bei XHL-Beleuchtung, im Koffer:

OMEGA 500 UNPLUGGED Set	XHL – 6V	LED – 6V
mPack UNPLUGGED und Steckertrafo UNPLUGGED	C-284.40.670	C-284.41.670

HEINE OMEGA® 500 mit DV 1 Digitaler Videokamera

Hochauflösende digitale Fundusbilder



- EINZIGARTIG BEI HEINE**
- Integrierte Fokuseinstellung
 - 1280x960 Darstellung
 - Einfache Handhabung

- **1280 x 960 Darstellung.** Zur Aufnahme hochauflösender Videos oder Bilder von Untersuchungen. Perfekt um das Bild des Untersuchers mit Publikum zu teilen und um Patienten über die Diagnose aufzuklären.
- **Einfache Handhabung.** Digitale Bildverarbeitung ohne zusätzliche Anpassungen. Bei der Aufnahme wird das durch das OMEGA500 gesehene Bild direkt auf dem Bildschirm angezeigt.
- **Komfortable und ausbalancierte Passform.** Das Kopfband des OMEGA500 verteilt das geringe Gewicht der kompakten Kamera und der Optik perfekt und sichert einen komfortablen Sitz.
- **Integrierte Fokuseinstellung.** Die hohe Schärfentiefe in Kombination mit dem, auch für den Assistenten, einfach erreichbaren Fokushebel stellt ein scharfes, fokussiertes Bild sicher.
- **Schnittstelle und Software.** Lässt sich über USB 2.0 an jeden Laptop oder Computer anschließen. Ein Softwareprogramm für die Video- und Bildaufnahme wird mitgeliefert.
- **Kabelloses Stromversorgungssystem** mit mPack UNPLUGGED Kopfband-Akku für kabellosen Bedienkomfort.
- **Integrierte Kamera.** Das integrierte Kamerasystem und das optische System des indirekten Ophthalmoskops sind präzise aufeinander eingestellt. Robustes, staubdichtes Design. Für die digitale Bilderfassung ist keine weitere Einstellung der Spiegel nötig.

OMEGA 500 mit DV 1	XHL – 6V	LED – 6V
OMEGA 500 mit DV 1 und mPack mit Steckertrafo	C-004.33.560	C-008.33.560
OMEGA 500 mit DV 1 und mPack UNPLUGGED mit Steckertrafo	C-004.33.561	C-008.33.561
OMEGA 500 mit DV 1 und mPack UNPLUGGED mit EN 50 UNPLUGGED	C-004.33.562	C-008.33.562
OMEGA 500 mit DV 1 und USB 2.0 Kabel	C-004.33.563	C-008.33.563
XHL Xenon Halogen Ersatzlampe	X-004.88.111	
USB 2.0 Kabel für OMEGA 500 mit DV 1		X-000.99.206

Mehr Informationen finden Sie unter <http://dv1.heine.com/>

HEINE OMEGA® 500 mit DV 1 Sets



Set komplett mit: **OMEGA 500 Indirektes Ophthalmoskop auf Kopfband mit DV 1 Digitaler Videokamera,**

HC50 L Kopfbandregler, USB 2.0 Kabel, 1 Sklera-Depressor groß, 1 Sklera-Depressor klein, A.R. 20 D Ophthalmoskopierlupe, Block mit 50 Fundus Charts, 1 Ersatzlampe bei XHL-Beleuchtung, im Koffer mit:

OMEGA 500 mit DV 1 Sets	XHL – 6V	LED – 6V
mPack UNPLUGGED und Steckertrafo	C-176.40.670	C-176.41.670

HEINE SIGMA® 250 Indirektes Binokulares Ophthalmoskop

Das brillengetragene Ophthalmoskop – mit LED^{HQ}-Beleuchtung

LED. JETZT IN HEINE QUALITÄT.





Das indirekte Brillenophthalmoskop für alle Pupillengrößen. Mit zwei Schiebern wählen Sie die **optimale Einstellung der Parallaxe und Konvergenz für jede Pupille**. Für **vollständig ausgeleuchtete, stereoskopische Einblicke bei Pupillengrößen bis zu 2 mm und in die Peripherie**. Der Beleuchtungsstrahlengang lässt sich um $\pm 3^\circ$ schwenken, um Reflexe zu eliminieren.

- ∴ **Sehr leicht**, 110g ohne Brillengestell. Bequem und handlich.
- ∴ **LED in HQ** – Der neue Standard in der LED-Beleuchtung liefert ein absolut homogenes und helles Licht mit getreuer Farbwiedergabe für eine präzise Diagnose. Rot ist rot, blau ist blau. Farbtemperatur 4500K, Farbwiedergabe-Index (CRI) > 90, speziell für Rottöne (R9) > 75 bei einem Skalenmaximum von 100.
- ∴ **Carbonfaser-Rahmen**. Perfekte Kombination von Haltbarkeit und geringem Gewicht.
- ∴ **Beleuchtungs-Strahlengang vertikal justierbar $\pm 3^\circ$** . Eliminiert Reflexe.
- ∴ **Integrierter Rotfrei-Filter**. Erhöht Kontraste.
- ∴ **Blau- und Gelbfilter aufsetzbar**. Für Fluoreszenz-Angioskopie.
- ∴ **Große und kleine Blende**.
- ∴ **Staubdicht**. Wartungsfrei.
- ∴ **P.D. asymmetrisch von 47 mm – 72 mm einstellbar**. Optimale Anpassung an Benutzeranatomie.
- ∴ **Nach oben schwenkbare Optik**. Unbehinderte Sicht.
- ∴ **Optionale „clip-in“-Korrekturfassung** für optische Korrekturgläser.
- ∴ **Lithium-Ionen Batterietechnologie im mPack LL** – für 23 Stunden Stromversorgung bei maximaler Lichtstärke.

Schematische Darstellung der verschiedenen Einstellmöglichkeiten
groß – klein – Peripherie

Große Pupille



Kleine Pupille



Peripherie

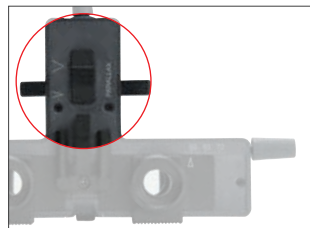

Parallax Einstellung



Konvergenz Einstellung

HEINE SIGMA® 250 Zubehör

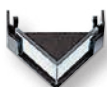

[01]



[02]



[03]



[04]



[05]



[06]

Mitbeobachter-Aufsatz [01]	C-000.33.302
Blaufilter [02]	C-000.33.313
Gelbfilter [03]	C-000.33.314
Diffusor-Aufsatz [04]	C-000.33.315
Etui für Filter, leer [05]	C-000.33.316
„clip-in“-Korrekturfassung für Korrekturgläser [06]	C-000.32.309

HEINE SIGMA® 250 Kits

LED HQ

LED JETZT IN HEINE QUALITÄT.



SIGMA 250 Kits	ohne Stromquelle	mit mPack LL
----------------	------------------	--------------

SIGMA 250 Kit mit S-FRAME

SIGMA 250 S-FRAME Halteband Reinigungsflüssigkeit	C-008.33.340	C-008.33.341
--	---------------------	---------------------



SIGMA 250 M2 Kit mit S-FRAME und Microspot (statt mittlerer Kreisblende)

SIGMA 250 M2 S-FRAME Halteband Reinigungsflüssigkeit	C-008.33.345	C-008.33.346
---	---------------------	---------------------

HEINE SIGMA® 250 Sets

LED HQ

LED JETZT IN HEINE QUALITÄT.



SIGMA 250 Sets	mit mPack LL
----------------	--------------

SIGMA 250 Set mit S-FRAME

SIGMA 250 S-FRAME mPack LL mit Steckertrafo Sklera-Depressor klein Sklera-Depressor groß A.R. 20 D Ophthalmoskopierlupe Mitbeobachter-Spiegel Blaufilter und Gelbfilter Diffusor-Aufsatz Halteband Reinigungsflüssigkeit Koffer	C-281.41.671
--	---------------------

SIGMA 250 M2 Set mit S-FRAME

SIGMA 250 M2 S-FRAME mPack LL mit Steckertrafo Sklera-Depressor klein Sklera-Depressor groß A.R. 20 D Ophthalmoskopierlupe Mitbeobachter-Spiegel Blaufilter und Gelbfilter Diffusor-Aufsatz Halteband Reinigungsflüssigkeit Koffer	C-279.41.671
---	---------------------

Indirektes Hand-Ophthalmoskop MONOKULAR

Monokular-Ophthalmoskop im Kompakt-Format



[01]

Ein kompaktes indirektes Hand-Ophthalmoskop, das sich vor allem in monokularer Ausführung für die Visite und unterwegs bewährt.

- ⋮ **Solide Metall-Ausführung.** Lange Lebensdauer.
- ⋮ **Integrierter Interferenz-Rotfrei-Filter.** Kontrasterhöhendes Rotfrei-Licht.
- ⋮ **Optische Bauteile aus vergütetem optischen Glas.** Qualitativ hochwertiges Bild, hohe Beleuchtungsstärke.
- ⋮ **Beleuchtungsstrahlengang einstellbar.** Auch bei engen Pupillen einsetzbar.
- ⋮ **Einhandbedienung.** Sämtliche Bedienelemente sind bequem mit dem Daumen zu erreichen.
- ⋮ **+3D Lupenaufsatz.** Akkomodationshilfe für presbyope Untersucher, Vergrößerung des Fundusbildes.
- ⋮ **Aufsteckbarer Binokular-Aufsatz.** Instrument ausbaufähig.

Indirektes Hand-Ophthalmoskop MONOKULAR	3,5V XHL
mit +3D Lupenaufsatz und Orbitalstützen-Verlängerung, ohne Griff	C-002.33.001
XHL Xenon Halogen Ersatzlampe	X-002.88.050
+3D Lupenaufsatz, einzeln [01]	C-000.33.101
Orbitalstützen-Verlängerung für Brillenträger, einzeln	C-000.33.104

Indirektes Hand-Ophthalmoskop BINOKULAR

Handgehaltenes Binokular-Ophthalmoskop



[01]

Durch Aufsetzen des Binokularteils kann mit dem indirekten Hand-Ophthalmoskop stereoskopisch untersucht werden. PD-Einstellung von 54 bis 74 mm.

- ⋮ **Symmetrische Feineinstellung des Pupillen-Abstandes.** Schnell und einfach in der Handhabung.
- ⋮ **Mehrfach vergütete Präzisionsoptik.** Hervorragende Bildqualität.

Indirektes Hand-Ophthalmoskop BINOKULAR	3,5V XHL
mit +3 D Lupenaufsatz und Orbitalstützen-Verlängerung, ohne Griff	C-002.33.002
XHL Xenon Halogen Ersatzlampe	X-002.88.050
Binokularaufsatz, einzeln [01]	C-000.33.106

Modellauge

HEINE Skia- / Retinoskop Trainer



Der Skia/Retinoskop Trainer ist ideal zum Üben und für den Lehrbetrieb. Der Pupillendurchmesser und die Refraktion sind genau einstellbar und reproduzierbar. Der vordere Halter fasst zwei Probiergläser. Zylindergläser können an der Winkelskala bestimmt werden.

- ⋮ **Skala:** 0°– 180° für Zylindergläser.
- ⋮ **Pupillendurchmesser** einstellbar: 2, 3, 4, 5, 6, 8 mm.
- ⋮ **Linse:** Achromat aus Silikatglas, Brennweite $F = 32$ mm.
- ⋮ **Grundkörper** aus Metall – standsicher und langlebig.
- ⋮ **Untersuchungsachse** einstellbar.

Modellauge

Skia- / Retinoskop Trainer

C-000.33.011

Modellauge

HEINE Ophthalmoskop Trainer



Dieses Modellauge wurde für den Lehrbetrieb entwickelt. Es ist das erste einstellbare Modellauge von HEINE, das der Optik des menschlichen Auges weitgehend entspricht. Präzise, robust und vielseitig, es vereinfacht das Erlernen des Ophthalmoskopierens und das Üben mit dem Ophthalmoskop.

- ⋮ **Pupillendurchmesser** einstellbar: 2, 3, 4, 5, 6, 8 mm.
- ⋮ **Asphärische Silikatglaslinse.** Brennweite $F = 18$ mm Krümmung wie die menschliche Hornhaut.
- ⋮ **Grundkörper** aus Metall – standsicher und langlebig.
- ⋮ **Untersuchungsachse** einstellbar.

Modellauge

Ophthalmoskop Trainer

C-000.33.010

HEINE® A.R. Asphärische Ophthalmoskopierlupe

Mit Anti-Reflex (A.R.) Entspiegelung



- ⋮ **Spezielle Mehrschicht-Entspiegelung.** Optimierte Reflexunterdrückung.
- ⋮ **Optische Werte berücksichtigen Netzhautkrümmung.** Ebenes, randscharfes Bild des Patientenfundus.
- ⋮ **Großer, freier Durchmesser.** Deutlich größeres Fundusbild ohne Verlust von Vergrößerung.
- ⋮ **Asphärische Fläche.** Geringe Randzonen-Verzeichnung.

Ophthalmoskopierlupe im Etui

A.R. 16D/Ø 54 mm	C-000.17.225
A.R. 20D/Ø 50 mm	C-000.17.228
A.R. 30D/Ø 46 mm	C-000.17.231

Sklera-Depressor



Sklera-Depressor

Sklera-Depressor, groß*	C-000.17.300
Sklera-Depressor, klein*	C-000.17.301

*autoklavierbar

Fundus-Charts



Fundus-Charts

Block mit 50 Stück	C-000.33.208
--------------------	--------------

Kombi-Tasche



[01]



[02]

Tragetasche bzw. Hartschalenkoffer für kopfgetragene indirekte binokulare Ophthalmoskope. Optimaler Schutz der Instrumente durch tiefen, festen Schaumgummieinsatz. Die Tragetasche kann über die Schulter und als Rucksack (mit abnehmbaren Trageriemen) getragen werden.

Tragetasche/Hartschalenkoffer

Kombi-Tasche [01] für indirekte Ophthalmologie Sets C-162, C-276, C-278, C-283, C-284	C-079.03.000
Hartschalenkoffer [02] für indirekte Ophthalmologie Sets C-162, C-276, C-278, C-283, C-284	C-079.00.000

HEINE Laryngoskope

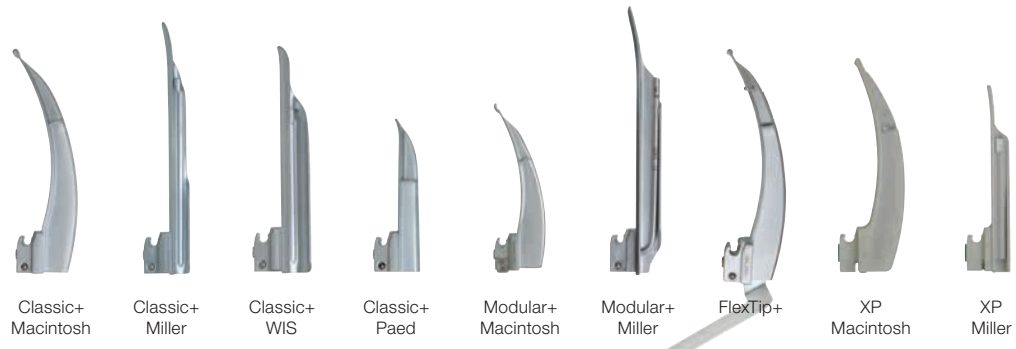

	Classic+ Macintosh	Classic+ Miller	Classic+ WIS	Classic+ Paed	Modular+ Macintosh	Modular+ Miller	FlexTip+	XP Macintosh	XP Miller
Größe									
00		<input type="checkbox"/>							
0	<input type="checkbox"/>	<input type="checkbox"/>		<input type="checkbox"/>		<input type="checkbox"/>			<input type="checkbox"/>
1	<input type="checkbox"/>	<input type="checkbox"/>	<input type="checkbox"/>	<input type="checkbox"/>	<input type="checkbox"/>	<input type="checkbox"/>		<input type="checkbox"/>	<input type="checkbox"/>
2	<input type="checkbox"/>	<input type="checkbox"/>	<input type="checkbox"/>		<input type="checkbox"/>	<input type="checkbox"/>		<input type="checkbox"/>	<input type="checkbox"/>
3	<input type="checkbox"/>	<input type="checkbox"/>	<input type="checkbox"/>		<input type="checkbox"/>	<input type="checkbox"/>	<input type="checkbox"/>	<input type="checkbox"/>	<input type="checkbox"/>
3m	<input type="checkbox"/>								
4	<input type="checkbox"/>	<input type="checkbox"/>			<input type="checkbox"/>	<input type="checkbox"/>	<input type="checkbox"/>	<input type="checkbox"/>	<input type="checkbox"/>
5	<input type="checkbox"/>								
Material									
Edelstahl	<input type="checkbox"/>	<input type="checkbox"/>	<input type="checkbox"/>	<input type="checkbox"/>	<input type="checkbox"/>	<input type="checkbox"/>	<input type="checkbox"/>		
SANALON					<input type="checkbox"/>				
Polykarbonat								<input type="checkbox"/>	<input type="checkbox"/>
Querschnitt des HiLite Optik Lichtleiters in mm									
	4,3	3,7	3,7	3,6	3,4	3,0	4,3	-	-
Wiederverwendbar / Sterilisierbar									
	<input type="checkbox"/>	<input type="checkbox"/>	<input type="checkbox"/>	<input type="checkbox"/>	<input type="checkbox"/>	<input type="checkbox"/>	<input type="checkbox"/>	<input checked="" type="checkbox"/>	<input checked="" type="checkbox"/>
Sterilisierbar ohne Demontage									
	<input type="checkbox"/>	<input type="checkbox"/>	<input type="checkbox"/>	<input type="checkbox"/>			<input type="checkbox"/>		
Empfohlen bei niedrigen Umgebungstemperaturen									
								<input type="checkbox"/>	<input type="checkbox"/>
Garantie									
5 Jahre	<input type="checkbox"/>	<input type="checkbox"/>	<input type="checkbox"/>	<input type="checkbox"/>	<input type="checkbox"/>	<input type="checkbox"/>	<input type="checkbox"/>	<input checked="" type="checkbox"/>	<input checked="" type="checkbox"/>
4000 Autokl. Zyklen	<input type="checkbox"/>	<input type="checkbox"/>	<input type="checkbox"/>	<input type="checkbox"/>	<input type="checkbox"/>	<input type="checkbox"/>	<input type="checkbox"/>	<input checked="" type="checkbox"/>	<input checked="" type="checkbox"/>
Seite	062	063	063	063	064	065	066	067	067

⊗: Nur für Einmalgebrauch.

HEINE® Classic+ Fiber Optik (F.O.) Spatel nach Macintosh

Innovative Fiber Optik Technologie für beste Lichtleistung



- ⚡ Leichte Intubation
- ⚡ 4000 Autoklavierzyklen
- ⚡ 5 Jahre Garantie

- ⚡ Der HEINE HiLite Fiber Optik (F.O.) Lichtleiter hat mehr als 6500 einzelne Fasern für bessere Lichttransmission und längere Lebensdauer.
- ⚡ Das Faserbündel ist an beiden Enden vor mechanischer Beschädigung geschützt.
- ⚡ Hervorragende Ausleuchtung durch integrierten Lichtleiter mit großem Querschnitt.
- ⚡ Wahlweise LED- oder XHL-Beleuchtung: Mit einer bis zu 3-fach oder 40% höheren Beleuchtungsstärke als herkömmliche Halogenlampen.
- ⚡ HEINE Classic+ Spatel haben keine Schraubverbindungen, keine externen Lichtleiter und keine Öffnungen, die verschmutzen könnten.
- ⚡ Die saubere Form ohne Kanten und Ecken ist leicht zu reinigen und sterilisieren.
- ⚡ Die Spatel sind wartungsfrei.
- ⚡ Kompatibel mit allen Griffen nach ISO 7376 (Grüner Standard).
- ⚡ Qualitativ hochwertige Konstruktion aus verchromten Edelstahl.
- ⚡ HEINE gewährt 5 Jahre Garantie auf alle Spatel mit HEINE HiLite Lichtleiter.
(Nach 4000 Standard-Autoklavierzyklen 134 °C/4 Min. eine Beleuchtungsstärke von weit über 1000 Lux.)

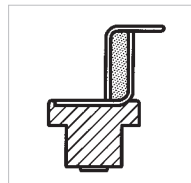

Mac 3 Endansicht



Mac 3 Seitenansicht



Größe	Länge über alles	Breite am distalen Ende	
Mac 0 [01]	82 mm	9 mm	F-000.22.100
Mac 1 [02]	93 mm	11 mm	F-000.22.101
Mac 2 [03]	115 mm	13 mm	F-000.22.102
Mac 3m* [04]	135 mm	15 mm	F-000.22.143
Mac 3 [05]	135 mm	15 mm	F-000.22.103
Mac 4 [06]	155 mm	15 mm	F-000.22.104
Mac 5 [07]	176 mm	15 mm	F-000.22.105

* stärker gekrümmt

HEINE® Classic+ Fiber Optik (F.O.) Spatel nach Miller, WIS, Paed

Innovative Fiber Optik Technologie für beste Lichtleistung

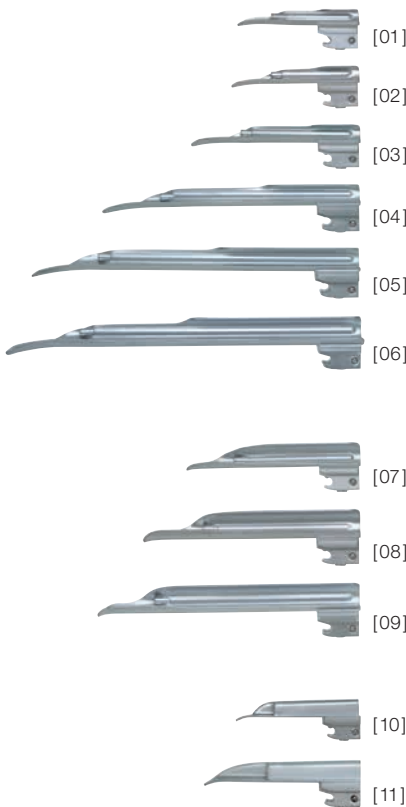

- ∴ **Die optimierte Miller-Spatel-Geometrie erleichtert die Insertion des Tubus.**
Der kurze Spatelrücken verbessert deutlich die Sicht auf die Epiglottis und die Stimmbänder. Atraumatisches Design der Spatel-Lippe und des Spatelrückens.
- ∴ **Der HEINE HiLite Fiber Optik (F.O.) Lichtleiter** hat mehr als 6500 einzelne Fasern für bessere Lichttransmission und längere Lebensdauer.
- ∴ **Das Faserbündel ist an beiden Enden vor mechanischer Beschädigung geschützt.**
- ∴ **Wahlweise LED- oder XHL-Beleuchtung:** Mit einer bis zu 3-fach oder 40% höheren Beleuchtungsstärke als herkömmliche Halogenlampen.
- ∴ **HEINE Classic+ Spatel haben keine Schraubverbindungen, keine externen Lichtleiter und keine Öffnungen, die verschmutzen könnten.**
- ∴ **Die saubere Form ohne Kanten und Ecken** ist leicht zu reinigen und zu sterilisieren.
- ∴ **Die Spatel sind wartungsfrei.**
- ∴ **Kompatibel mit allen Griffen** nach ISO 7376 (Grüner Standard).
- ∴ **Qualitativ hochwertige Konstruktion aus verchromten Edelstahl.**
- ∴ **HEINE gewährt 5 Jahre Garantie** auf alle Spatel mit HEINE HiLite Lichtleiter.
(Nach 4000 Standard-Autoklavierzyklen 134 °C/4 Min. eine Beleuchtungsstärke von weit über 1000 Lux.)
- ∴ **HEINE Paed Spatel** sind speziell für die Intubation bei Neugeborenen und Kleinkindern entwickelt worden.



Miller 2 Endansicht



WIS 2 Endansicht



Paed 1 Endansicht



Miller 2 Seitenansicht



WIS 2 Seitenansicht



Paed 1 Seitenansicht

- ∴ Leichte Intubation
- ∴ 4000 Autoklavierzyklen
- ∴ 5 Jahre Garantie

Größe	Länge über alles	Breite am distalen Ende	
Miller 00 [01]	76mm	9,5mm	F-000.22.119
Miller 0 [02]	80mm	10,5mm	F-000.22.120
Miller 1 [03]	100mm	11,5mm	F-000.22.121
Miller 2 [04]	152mm	13mm	F-000.22.122
Miller 3 [05]	192mm	13mm	F-000.22.123
Miller 4 [06]	207mm	15,9mm	F-000.22.124
WIS 1 [07]	110mm	13mm	F-000.22.131
WIS 2 [08]	130mm	16mm	F-000.22.132
WIS 3 [09]	160mm	16mm	F-000.22.133
Paed 0 [10]	82mm	12mm	F-000.22.110
Paed 1 [11]	95mm	13mm	F-000.22.111

HEINE® Mac Modular+ Fiber Optik (F.O.) Spatel

Fiber Optik Laryngoskopspatel mit herausnehmbarem Lichtleiter



Mac Modular+ Fiber Optik (F.O.) Spatel: Metallspatel mit Fiber Optik Lichtleiter, der ohne Werkzeug bequem entfernt und wieder eingesetzt wird. Sowohl Spatel als auch Lichtleiter sind autoklavierbar. Der Lichtleiter ragt nicht in das Blickfeld. Der Tubus wird beim Einführen nicht abgelenkt, die Intubation wird erleichtert.

- ⋆ **HEINE HiLite Fiber Optik Lichtleiter:** Für eine bessere Lichttransmission und eine längere Lebensdauer.
- ⋆ **Wahlweise LED- oder XHL-Beleuchtung:** Mit einer bis zu 3-fach oder 40% höheren Beleuchtungsstärke als herkömmliche Halogenlampen.
- ⋆ **Spatel mit bequem herausnehmbarem Lichtleiter.**
- ⋆ **Spatelkörpermodul und Lichtleitermodul autoklavierbar.**
- ⋆ **Intubation schnell und sicher** durch optimale Anordnung des Lichtleiters.
- ⋆ **Kompatibel mit allen Griffen** nach ISO 7376 (Grüner Standard).
- ⋆ **Qualitativ hochwertige Konstruktion** aus verchromten Edelstahl.
- ⋆ **5 Jahre Garantie.** (Nach 4000 Standard-Autoklavierzyklen 134 °C/4 Min. eine Beleuchtungsstärke von weit über 1000 Lux.)



Mac 3 Modular+ F.O. Spatel komplett



Mac 3 Spatelkörper Modul



Mac 3 F.O. Lichtleiter Modul

Größe	Länge über alles	Breite am distalen Ende
Mac 1	95 mm	12 mm
Mac 2	114 mm	15 mm
Mac 3	133 mm	15 mm
Mac 4	156 mm	15 mm

Größe	F.O. Modular+ Spatel, komplett	Spatelkörper Modul	F.O. Lichtleiter Modul
Mac 1 [01]	F-000.22.501	F-000.22.531	F-000.22.561
Mac 2 [02]	F-000.22.502	F-000.22.532	F-000.22.562
Mac 3 [03]	F-000.22.503	F-000.22.533	F-000.22.563
Mac 4 [04]	F-000.22.504	F-000.22.534	F-000.22.564

HEINE® Miller Modular+ Fiber Optik (F.O.) Spatel

Fiber Optik Laryngoskopspatel mit herausnehmbarem Lichtleiter

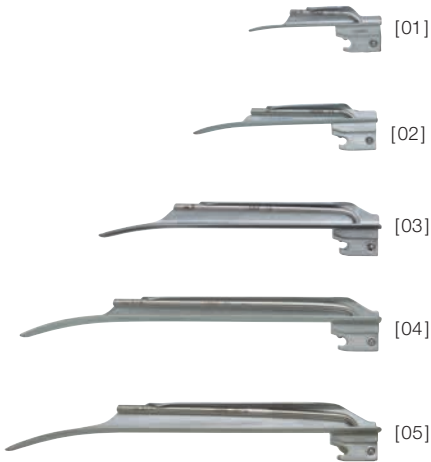

Miller Modular+ Fiber Optik (F.O.) Spatel: Metallspatel mit Fiber Optik Lichtleiter, der ohne Werkzeug bequem entfernt und wieder eingesetzt wird. Sowohl Spatel als auch Lichtleiter sind autoklavierbar. Die optimierte Geometrie gibt freie Sicht auf Epiglottis und Stimmbänder. Atraumatisches Design der Spatel-Lippe.

- ✦ **HEINE HiLite Fiber Optik Lichtleiter:** Für eine bessere Lichttransmission und eine längere Lebensdauer.
- ✦ **Wahlweise LED- oder XHL-Beleuchtung:** Mit einer bis zu 3-fach oder 40% höheren Beleuchtungsstärke als herkömmliche Halogenlampen.
- ✦ **Spatel mit bequem herausnehmbarem Lichtleiter.**
- ✦ **Spatelkörpermodul und Lichtleitermodul autoklavierbar.**
- ✦ **Intubation schnell und sicher** durch optimale Anordnung des Lichtleiters.
- ✦ **Kompatibel mit allen Griffen** nach ISO 7376 (Grüner Standard).
- ✦ **Qualitativ hochwertige Konstruktion** aus verchromten Edelstahl.
- ✦ **5 Jahre Garantie.** (Nach 4000 Standard-Autoklavierzyklen 134°C/4 Min. eine Beleuchtungsstärke weit über 1000 Lux.)



Miller 2 Modular+ F.O. Spatel komplett



Miller 2 Spatelkörper Modul



Miller 2 F.O. Lichtleiter Modul

Größe	Länge über alles	Breite am distalen Ende
Miller 0	76 mm	11 mm
Miller 1	104 mm	12 mm
Miller 2	154 mm	15 mm
Miller 3	195 mm	15 mm
Miller 4	205 mm	17 mm

Größe	F.O. Modular+ Spatel, komplett	Spatelkörper Modul	F.O. Lichtleiter Modul
Miller 0 [01]	F-000.22.510	F-000.22.540	F-000.22.570
Miller 1 [02]	F-000.22.511	F-000.22.541	F-000.22.571
Miller 2 [03]	F-000.22.512	F-000.22.542	F-000.22.572
Miller 3 [04]	F-000.22.513	F-000.22.543	F-000.22.573
Miller 4 [05]	F-000.22.514	F-000.22.544	F-000.22.573

HEINE® FlexTip+ Fiber Optik (F.O.) Spatel

Fiber Optik Laryngoskopspatel für die schwierige Intubation

∴ Abwinkelbares Spatelende

∴ Freie Sicht

∴ 5 Jahre Garantie



[01]

Der FlexTip+ Fiber Optik (F.O.) Spatel ist ein Macintosh-Spatel mit abwinkelbarem distalen Ende (bis 70°). Die Epiglottis wird damit nach Einführen des Spatels angehoben. Die Sicht auf Kehlkopfengang bzw. Stimmbänder ist somit frei. Übermäßiger Druck auf die obere Zahnreihe, die Zunge und den Rachenbereich wird vermieden.

- ∴ **Der HEINE HiLite Fiber Optik Lichtleiter** hat mehr als 6500 einzelne Fasern für eine bessere Lichttransmission und eine längere Lebensdauer.
- ∴ **Wahlweise LED- oder XHL-Beleuchtung:** Mit einer bis zu 3-fach oder 40% höheren Beleuchtungsstärke als herkömmliche Halogenlampen.
- ∴ **Hervorragende Ausleuchtung** durch integrierten Lichtleiter mit großem Querschnitt.
- ∴ **Qualitativ hochwertige Konstruktion** aus verchromten Edelstahl.
- ∴ **Ein bis zu 70° abwinkelbares Spatelende** erleichtert die schwierige Intubation.
- ∴ **Erhebliche Reduzierung der Verletzungsgefahr** bei Problempatienten.
- ∴ **Kompatibel mit allen Griffen** nach ISO 7376 (Grüner Standard), außer mit dem F.O. Winkelgriff.
- ∴ **5 Jahre Garantie.** (Nach 4000 Standard-Autoklavierzyklen 134 °C/4 Min. eine Beleuchtungsstärke weit über 1000 Lux.)

FlexTip+ F.O. Spatel im Koffer	Länge	Breite am distalen Ende	
Mac 3 [01]	115mm	13,2mm	F-000.22.313
Mac 4	137mm	13,2mm	F-000.22.314
Mac 3 und Mac 4	115mm/137mm	13,2mm/13,2mm	F-000.22.316

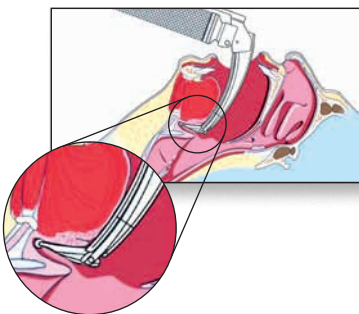

HEINE® XP Einmalgebrauchs-Spatel

Zuverlässige Vermeidung von Kreuzkontamination

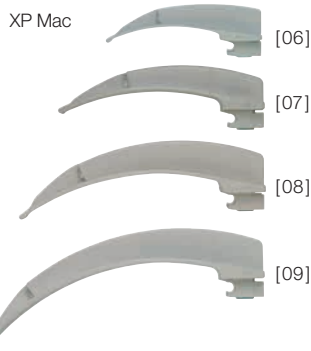
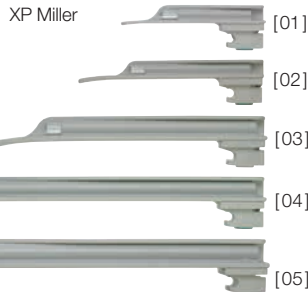

Der Einmalgebrauchs-Spatel mit der anatomisch perfekten Geometrie des HEINE Classic+ Laryngoskops, des weltweit meistverkauften F.O. Spatels mit integriertem Lichtleiter. Der XP Einmalgebrauchs-Spatel schließt eine Infektionsübertragung effektiv aus.

- ∴ **Keine Infektionsübertragung.**
- ∴ **Hygienisch und sicher.**
- ∴ **Beste Lichttransmission** durch optimal dimensionierten Lichtleiter.
- ∴ **Extrem lichtstark:** Höchste Beleuchtungsstärke durch HEINE 2,5V oder 3,5V LED-Beleuchtung im Laryngoskopeinschub.
- ∴ **Optimierte Spatelform** erleichtert die Insertion des Tubus.
- ∴ **Das Spatelmateriale ist äußerst zahnschonend.**
- ∴ **Höchste Torsionssteifigkeit** und Bruchfestigkeit.
- ∴ **XP Spatel sind kälteunempfindlich** und nicht kälteleitend. Kein „Anfrieren“.
- ∴ **Kompatibel mit allen Griffen** nach ISO 7376 (Grüner Standard).



XP Miller 1 Seitenansicht



XP Mac 2 Seitenansicht

∴ **Hygienisch und sicher**

∴ **Lichtstark**

∴ **Torsionssteif**

XP Spatel	Länge über alles	Breite am distalen Ende	
Miller 0 [01]	80mm	10mm	F-000.22.771*
Miller 1 [02]	104mm	10mm	F-000.22.772*
Miller 2 [03]	155mm	13mm	F-000.22.773*
Miller 3 [04]	195mm	13mm	F-000.22.774*
Miller 4 [05]	221mm	14mm	F-000.22.775*
Mac 1 [06]	90mm	9mm	F-000.22.761*
Mac 2 [07]	114mm	10mm	F-000.22.762*
Mac 3 [08]	134mm	14mm	F-000.22.763*
Mac 4 [09]	154mm	14mm	F-000.22.764*

* jeweils 25 Einmalgebrauchs-Spatel, einzeln verpackt im Spender-Karton.

HEINE XP Notfall Set finden Sie auf Seite 076.

⊗: Nur für Einmalgebrauch.

HEINE® XP Einmalgebrauchs-Laryngoskop-Griffhülse

Zuverlässige Vermeidung von Kreuzkontamination



Die Einmalgebrauchs-Laryngoskop-Griffhülse wird mit dem weltweit verbreiteten Laryngoskopeinschub für HEINE Standard F.O. Griffe betrieben. Der Laryngoskopeinschub kann nach der Intubation kontaminationsfrei aus der Griffhülse entnommen werden.

XP Einmalgebrauchs-Laryngoskop-Griffhülse mit Bodeneinheit

ohne Laryngoskopeinschub, Verpackungsgröße 25 Stück

F-000.22.926

Standard F.O. Laryngoskopeinschub	2,5V	3,5V NiMH	3,5V Li-ion
mit XHL-Beleuchtung und Standard F.O. Bodeneinheit	F-001.22.858	F-002.22.868	–
▶ mit LED-Beleuchtung und Standard F.O. Bodeneinheit	F-008.22.858	F-008.22.868	F-008.22.889
▶ mit XHL-Beleuchtung und Standard F.O. 4 NT Bodeneinheit	–	–	F-007.22.893*
▶ mit LED-Beleuchtung und Standard F.O. 4 NT Bodeneinheit	–	–	F-008.22.893*
XHL Xenon Halogenersatzlampe	X-001.88.035	X-002.88.044	X-002.88.044

* Achtung: der Laryngoskopeinschub mit der neuen HEINE F.O. 4 NT Bodeneinheit ist nur im neuen HEINE NT4 Tisch-Ladegerät ladbar.

⊗: Nur für Einmalgebrauch.

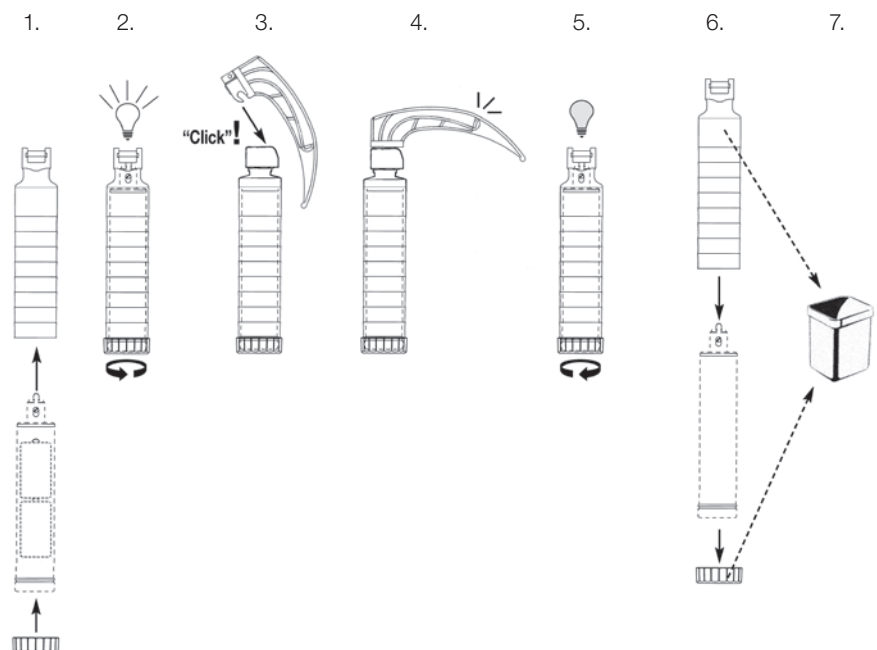

Die XP Einmalgebrauchs-Griffhülse wurde speziell für den Betrieb mit HEINE Laryngoskopeinschüben entwickelt. Der HEINE Laryngoskopeinschub wird in die Einmalgebrauchs-Griffhülse eingesetzt und durch Drehung der Bodeneinheit die Beleuchtung eingeschaltet. Nach der Intubation wird die Bodeneinheit des Griffs wieder gelöst und der Laryngoskopeinschub kann ohne Kontaminationsgefahr herausgleiten. Die Griffhülse, die Bodeneinheit sowie der XP Spatel werden entsorgt.

HEINE® Standard F.O. 4 LED NT Laryngoskopgriff mit LED^{HQ}-Beleuchtung

LED^{HQ}
LED JETZT IN HEINE QUALITÄT.



[01]

[02]

HEINE Standard F.O. 4 LED NT Laryngoskopgriff [01] mit Griffhülse und Laryngoskopeinschub [02] mit LED-Technologie.

- ⌘ **LED in HQ:** Der neue Standard in der LED-Beleuchtung liefert ein absolut homogenes und helles Licht mit getreuer Farbwiedergabe für eine präzise Darstellung. Rot ist rot, blau ist blau. Farbtemperatur: typisch 5200K.
- ⌘ **Einzigartige Fade-out-Funktion:** Der Standard F.O. LED Laryngoskopgriff liefert maximale Helligkeit bei konstanter Intensität. Sobald die Trocken- oder die Auflade-Batterien einen niedrigen Ladezustand erreichen, gibt der LED-Griff elektronisch ein sichtbares Signal. Durch schrittweise Reduzierung der Helligkeit (Fade-out-Funktion) macht der LED-Griff den Nutzer darauf aufmerksam, dass die Batterien ersetzt oder der Griff aufgeladen werden muss.
- ⌘ **HEINE Standard F.O. 4 LED NT Laryngoskopgriffe können von Batterie- zu Ladegriffen durch einfachen Tausch der Bodeneinheit umgerüstet werden.**
- ⌘ **Kompatibel mit allen Spateln nach ISO 7376 (Grüner Standard).**

HEINE® Standard F.O. 4 NT Laryngoskopgriff mit XHL-Beleuchtung



[01]

[02]

HEINE Standard F.O. 4 NT Laryngoskopgriff [01] mit Griffhülse und Laryngoskopeinschub [02] mit XHL Xenon Halogen-Technologie.

- ⌘ **Geringes Gewicht** für mehr Komfort.
- ⌘ **HEINE Standard F.O. 4 NT Laryngoskopgriffe können von Batterie- zu Ladegriffen durch einfachen Tausch der Bodeneinheit umgerüstet werden.**
- ⌘ **Die Griffhülse kann während des Ladevorgangs des Laryngoskopeinschubs sterilisiert,** bzw. autoklaviert werden. Auch kompatibel mit Sterrad® und anderen Niedrig-Temperatur Gas-Plasma-Sterilisationsverfahren.
- ⌘ **Kompatibel mit allen Spateln nach ISO 7376 (Grüner Standard).**

HEINE® F.O. 4 NT Bodeneinheit für Standard F.O. Griffe

NEU!



Der Standard F.O. Laryngoskopgriff kann mit der Standard F.O. 4 NT Bodeneinheit aufgerüstet werden.

- ⌘ **Ladestandsanzeige** in der Bodeneinheit. Die orange leuchtende Anzeige warnt bei niedrigem Ladezustand.
- ⌘ **Schnelle Ladezeit** mit NT 4 Tisch-Ladegerät.
- ⌘ **Bis zu 13 Stunden Betriebszeit.**
- ⌘ **Li-ion Technologie** – kein Memory-Effekt, bedenkenloses Aufladen ohne Rücksicht auf den Ladezustand.

Um vorhandene Laryngoskopgriffe aufzurüsten, bestellen Sie bitte die Standard F.O. 4 NT Bodeneinheit zusammen mit der entsprechenden Li-ion Ladebatterie. Außerdem benötigen Sie zum Laden der Griffe ein NT 4 Tisch-Ladegerät.

HEINE® F.O. 4 NT Laryngoskopgriffe

Li-ion in allen Griffgrößen – XHL oder LED^{HQ}-Beleuchtung

Das bewährte F.O. Laryngoskopgriff-System von HEINE, jetzt erhältlich mit Li-ion in allen Griffgrößen – wahlweise mit XHL- oder LED^{HQ}-Beleuchtung



LED ^{HQ} Standard F.O. 4 LED NT Laryngoskopgriff	3,5V Li-ion
Standard F.O. 4 LED NT Griff, kompl. [01]	F-008.22.894
LED Laryngoskopeinschub ohne Bodeneinheit [02]	F-008.22.890
F.O. 4 NT Bodeneinheit [03]	F-002.22.884
Ladebatterie [05]	X-007.99.383
Griffhülse [06]	F-000.22.824
NT 4 Tisch-Ladegerät, ohne Griff	X-002.99.494

Standard F.O. LED Laryngoskop-Batteriegriff	2,5V
Standard F.O. LED Griff, kompl. [01]	F-008.22.860
Bodeneinheit [04]	F-001.22.861



Standard F.O. 4 NT Laryngoskopgriff (XHL)	3,5V Li-ion
Standard F.O. 4 NT Griff, kompl. [01]	F-007.22.894
Laryngoskopeinschub ohne Bodeneinheit [02]	F-002.22.859
F.O. 4 NT Bodeneinheit [03]	F-002.22.884
Ladebatterie [05]	X-007.99.383
Griffhülse [06]	F-000.22.824
Ersatzlampe	X-002.88.044
NT 4 Tisch-Ladegerät, ohne Griff	X-002.99.494

Standard F.O. Laryngoskop-Batteriegriff (XHL)	2,5V
Standard F.O. Griff, kompl. [01]	F-001.22.860
Bodeneinheit [04]	F-001.22.861



LED ^{HQ} F.O. 4 SLIM LED NT Laryngoskopgriff	2,5V Li-ion
F.O. 4 SLIM LED NT Griff, komplett [01]	F-008.22.804
LED Laryngoskopeinschub ohne Bodeneinheit [02]	F-008.22.801
F.O. 4 SLIM NT Bodeneinheit [03]	F-000.22.854
Ladebatterie M2Z 4 NT Li-ion [05]	X-007.99.104
Griffhülse [06]	F-000.22.804
NT 4 Tisch-Ladegerät, ohne Griff	X-002.99.494
Reduziereinsatz (2 Stück)	X-000.99.086

F.O. SLIM LED Laryngoskop-Batteriegriff	2,5V
F.O. SLIM LED Griff, komplett [01]	F-008.22.800
Bodeneinheit [04]	F-000.22.851

HEINE® F.O. 4 NT Laryngoskopgriffe

Li-ion in allen Griffgrößen – XHL oder LED^{HQ}-Beleuchtung



F.O. 4 SLIM NT Laryngoskopgriff (XHL)	3,5V Li-ion
F.O. 4 SLIM NT Griff, komplett [01]	F-007.22.804
Laryngoskopeinschub ohne Bodeneinheit [02]	F-002.22.801
F.O. 4 SLIM NT Bodeneinheit [03]	F-000.22.854
Ladebatterie M3Z 4 NT Li-ion [05]	X-007.99.380
Griffhülse [06]	F-000.22.804
Ersatzlampe	X-002.88.044
NT4 Tisch-Ladegerät, ohne Griff	X-002.99.494
Reduziereinsatz (2 Stück)	X-000.99.086

F.O. SLIM Laryngoskop-Batteriegriff (XHL)	2,5V
F.O. SLIM Griff, komplett [01]	F-001.22.800
Bodeneinheit [04]	F-000.22.851



LED^{HQ} F.O. 4 SHORT LED NT Laryngoskopgriff	2,5V Li-ion
F.O. 4 SHORT LED NT Griff, komplett [01]	F-008.22.424
S2Z 4 NT Li-ion Ladeeinheit [02]	X-007.99.304
NT4 Tisch-Ladegerät, ohne Griff	X-002.99.494

F.O. SHORT LED Laryngoskop-Batteriegriff	2,5V
F.O. SHORT LED Griff, komplett [03]	F-008.22.812



F.O. 4 SHORT NT Laryngoskopgriff (XHL)	3,5V Li-ion
F.O. 4 SHORT NT Griff, komplett [01]	F-007.22.424
K3Z 4 NT Li-ion Ladeeinheit [02]	X-007.99.394
Ersatzlampe	X-002.88.044
NT4 Tisch-Ladegerät, ohne Griff	X-002.99.494

F.O. SHORT Laryngoskop-Batteriegriff (XHL)	2,5V
F.O. SHORT Griff, komplett [03]	F-001.22.812

Achtung: die neuen 3,5V Li-ion Versionen sind nur im neuen HEINE NT4 Tisch-Ladegerät ladbar.

HEINE® NT 4 Tisch-Ladegerät und Adapter



Alle aufladbaren HEINE F.O. 4 NT Laryngoskopgriffe können ausschließlich im NT 4 Tisch-Ladegerät geladen werden. Für einige Griffe werden Adapter benötigt. Zusätzliche Informationen über das NT 4 Tisch-Ladegerät und Adapter finden Sie auf Seite 122.

NT 4 Tisch-Ladegerät	
ohne Griff, inkl. Adapter für Standard F.O. 4 NT Laryngoskopeinschub und F.O. 4 SHORT NT Laryngoskopgriff	X-002.99.494
Reduziersatz (2 Stck.) für F.O. 4 SLIM NT Laryngoskop-Ladegriff [01]	X-000.99.086

HEINE® Classic+ Fiber Optik (F.O.) Laryngoskop Sets



Set komplett mit: **Spateln Paed 1, Mac 2, Mac 3**
XHL Xenon Halogen Ersatzlampe
Reißverschlusssetui

Classic+ Sets	2,5V	3,5V Li-ion
mit Standard F.O. Batteriegriff	F-119.10.860	
▶ mit Standard F.O. 4 NT Ladegriff mit Li-ion Ladebatterie und NT 4 Tisch-Ladegerät		F-119.23.865*



wie oben, jedoch mit LED-Beleuchtung, ohne Ersatzlampe

LED ^{HO} Classic+ Sets	2,5V	3,5V Li-ion
mit Standard F.O. LED Batteriegriff	F-119.18.860	
▶ mit Standard F.O. 4 LED NT Ladegriff mit Li-ion Ladebatterie und NT 4 Tisch-Ladegerät		F-119.94.865*



Set komplett mit: **Spateln Paed 1, Mac 2, Mac 3, Mac 4**
XHL Xenon Halogen Ersatzlampe
Reißverschlusssetui

Classic+ Sets	2,5V	3,5V Li-ion
mit Standard F.O. Batteriegriff	F-120.10.860	
▶ mit Standard F.O. 4 NT Ladegriff mit Li-ion Ladebatterie und NT 4 Tisch-Ladegerät		F-120.23.865*



wie oben, jedoch mit LED-Beleuchtung, ohne Ersatzlampe

LED ^{HO} Classic+ Sets	2,5V	3,5V Li-ion
mit Standard F.O. LED Batteriegriff	F-120.18.860	
▶ mit Standard F.O. 4 LED NT Ladegriff mit Li-ion Ladebatterie und NT 4 Tisch-Ladegerät		F-120.94.865*

* Achtung: die 3,5V Li-ion Version wird mit der neuen HEINE F.O. 4 NT Bodeneinheit ausgeliefert und ist deshalb nur im neuen HEINE NT 4 Tisch-Ladegerät ladbar.

HEINE® FlexTip+ Fiber Optik (F.O.) Laryngoskop Sets



FlexTip+ F.O. Laryngoskop-Set komplett mit: **Spateln Mac 3, Mac 4**
XHL Xenon Halogen Ersatzlampe
Koffer

FlexTip+ Sets	2,5V	3,5V Li-ion
mit Standard F.O. Batteriegriff	F-230.10.860	
▶ mit Standard F.O. 4 NT Ladegriff mit Li-ion Ladebatterie und NT 4 Tisch-Ladegerät		F-230.23.865*



wie oben, jedoch mit LED-Beleuchtung, ohne Ersatzlampe

LED ^{HO} FlexTip+ Sets	2,5V	3,5V Li-ion
mit Standard F.O. LED Batteriegriff	F-230.18.860	
▶ mit Standard F.O. 4 LED NT Ladegriff mit Li-ion Ladebatterie und NT 4 Tisch-Ladegerät		F-230.94.865*

Koffer für FlexTip+ F.O. Laryngoskop Sets F-227, F-229 oder F-230	F-227.01.000	
FlexTip+ Mac 3 und Mac 4, ohne Griff im Koffer	F-000.22.316	

HEINE® Mac Modular+ Fiber Optik (F.O.) Laryngoskop Sets



Set komplett mit: **F.O. Modular+ Spateln Mac 1, Mac 2, Mac 3 und Mac 4**
XHL Xenon Halogen Ersatzlampe
Reißverschlusssetui

Modular+ Sets	2,5V	3,5V Li-ion
mit Standard F.O. Batteriegriff	F-228.10.860	
▶ mit Standard F.O. 4 NT Ladegriff mit Li-ion Ladebatterie und NT 4 Tisch-Ladegerät		F-228.23.865*



wie oben, jedoch mit LED-Beleuchtung, ohne Ersatzlampe

LED ^{HO} Modular+ Sets	2,5V	3,5V Li-ion
mit Standard F.O. LED Batteriegriff	F-228.18.860	
▶ mit Standard F.O. 4 LED NT Ladegriff mit Li-ion Ladebatterie und NT 4 Tisch-Ladegerät		F-228.94.865*

* Achtung: die 3,5V Li-ion Version wird mit der neuen HEINE F.O. 4 NT Bodeneinheit ausgeliefert und ist deshalb nur im neuen HEINE NT 4 Tisch-Ladegerät ladbar.

HEINE F.O. Laryngoskopgriffe

Unsere bisherigen Laryngoskopgriffe mit Li-ion L und NiMH

Alle hier abgebildeten Griffe sind nicht mit der neuen F.O. 4 Griff-Generation oder dem neuen NT4 Tisch-Ladegerät kompatibel. Die hier aufgeführten Ladegriffe sind nur mit den vorherigen Systemen und dem NT300 Tisch-Ladegerät kompatibel. Das NT300 Tisch-Ladegerät ist nicht mit der F.O. 4 Griff-Generation kompatibel.



LED ^{HO} Standard F.O. LED Laryngoskopgriff	2,5V	3,5V NiMH	3,5V Li-ion L
Standard F.O. LED Griff, kompl. [01]	F-008.22.860	F-008.22.863	F-008.22.891
LED Laryngoskopeinschub ohne Bodeneinheit [02]	F-008.22.890	F-008.22.890	F-008.22.890
Bodeneinheit [03] [04] [05]	F-001.22.861	F-002.22.867	F-002.22.887
Ladebatterie [06] [07]	-	X-002.99.382	X-007.99.383
Griffhülse [08]	F-000.22.824	F-000.22.824	F-000.22.824
NT300 Ladegerät, ohne Griff	-	X-002.99.495	X-002.99.495



Standard F.O. Laryngoskopgriff	2,5V	3,5V NiMH	3,5V Li-ion L
Standard F.O. Griff, kompl. [01]	F-001.22.860	F-002.22.863	F-007.22.885
Laryngoskopeinschub ohne Bodeneinheit [02]	F-001.22.859	F-002.22.859	F-002.22.859
Bodeneinheit [03] [04] [05]	F-001.22.861	F-002.22.867	F-002.22.887
Ladebatterie [06] [07]	-	X-002.99.382	X-007.99.383
Griffhülse [08]	F-000.22.824	F-000.22.824	F-000.22.824
Ersatzlampe	X-001.88.035	X-002.88.044	X-002.88.044
NT300 Ladegerät, ohne Griff	-	X-002.99.495	X-002.99.495

L: Ladegriff mit Ladestandsanzeige in der Bodeneinheit.

Um die Bedürfnisse aller Nutzer abzudecken, bietet HEINE zusätzlich zum Standard F.O. Laryngoskopgriff viele weitere Versionen von Laryngoskopgriffen an. Alle aufgeführten Griffe (bis auf SANALON+ F.O. SP) sind sowohl mit Trockenbatterien als auch mit Ladebatterien erhältlich. Achtung: Die Kleinen und Kurzen LED Laryngoskopgriffe sind als 2,5V Batterieversion (Bezeichnung: 2,5V) oder 2,5V Ladeversion (Bezeichnung: 2,5V NiMH) verfügbar.



LED ^{HO} Kleiner F.O. LED Laryngoskopgriff	2,5V	2,5V NiMH
Kleiner F.O. LED Griff, komplett [01]	F-008.22.800	F-008.22.806*
LED Laryngoskopeinschub ohne Bodeneinheit [02]	F-008.22.801	F-008.22.801*
Bodeneinheit [03] [04]	F-000.22.851	F-000.22.852
Ladebatterie LED M2Z [05]	-	X-001.99.306*
Griffhülse [06]	F-000.22.804	F-000.22.804
NT300 Ladegerät, ohne Griff/ohne Adapter	-	X-002.99.495
Reduziereinsatz (2 Stück)	-	X-000.99.086

*ausschließlich ladbar mit dem NT300 Ladegerät ab Seriennummer SN 101 1000001



Kleiner F.O. Laryngoskopgriff	2,5V	3,5V NiMH
Kleiner F.O. Griff, komplett [01]	F-001.22.800	F-002.22.806
Laryngoskopeinschub ohne Bodeneinheit [02]	F-001.22.801	F-002.22.801
Bodeneinheit [03] [04]	F-000.22.851	F-000.22.852
Ladebatterie M3Z [05]	-	X-002.99.106
Griffhülse [06]	F-000.22.804	F-000.22.804
Ersatzlampe	X-001.88.035	X-002.88.044
NT300 Ladegerät, ohne Griff/ohne Adapter	-	X-002.99.495
Reduziereinsatz (2 Stück)	-	X-000.99.086

HEINE F.O. Laryngoskopgriffe

Unsere bisherigen Laryngoskopgriffe mit Li-ion L und NiMH

Kurzer F.O. LED Laryngoskopgriff	2,5V	2,5V NiMH
Kurzer F.O. LED Griff, komplett		
Batterieversion [01] oder Ladeversion [02]	F-008.22.812	F-008.22.414*
Ladebatterie LED S2Z [03]	-	X-001.99.307*
NT300 Ladegerät, ohne Griff	-	X-002.99.495

*ausschließlich ladbar mit dem NT300 Ladegerät ab Seriennummer **SN 101 1000001**



Kurzer F.O. Laryngoskopgriff	2,5V	3,5V NiMH
Kurzer F.O. Griff, komplett 2,5V [01] oder 3,5V [02]	F-001.22.812	F-002.22.414
Ladebatterie K3Z [03]	-	X-002.99.393
Ersatzlampe	X-001.88.035	X-002.88.044
NT300 Ladegerät, ohne Griff	-	X-002.99.495

Der F.O. Winkelgriff für die schwierige Intubation wird mit jedem F.O. Spatel kombiniert. Bei Verletzungen z. B. im Nacken/Halsbereich wird die Sicht beim Intubieren mit dem abgewinkelten Griff bzw. Spatel erheblich verbessert. Ein F.O. Winkelgriff für alle F.O. Spatel. (Außer FlexTip.)



F.O. Winkelgriff	2,5V	3,5V NiMH	3,5V Li-ion L
F.O. Winkelgriff, komplett [01]	F-001.22.941	F-002.22.942	F-007.22.945
Bodeneinheit [02] [03]	X-000.99.119	X-002.99.412	
Ladebatterie [04]	-	X-002.99.382	
Ersatzlampe	X-001.88.035	X-002.88.044	X-002.88.044
NT300 Ladegerät, ohne Griff	-	X-002.99.495	X-002.99.495

Ökonomischer, hochqualitativer Batteriegriff mit SANALON+ Anschluss. Nicht für die Verwendung mit Metallspateln empfohlen.



F.O. SP Laryngoskopgriff	2,5V
F.O. SP Griff, komplett [01]	F-001.22.815
Ersatzlampe	X-001.88.035

HEINE® NT300 Tisch-Ladegerät und Adapter



Alle **bisherigen** aufladbaren **HEINE F.O. Laryngoskopgriffe** von Seite 074 – 075 können sowohl im NT300 als auch im NT200 Tisch-Ladegerät geladen werden. Ausnahmen sind die aufladbaren Versionen des Kurzen und Kleinen F.O. LED Laryngoskopgriffs.* Für einige Griffe werden Adapter benötigt.

NT300 Tisch-Ladegerät	
ohne Griff, inkl. Adapter für Standard F.O. Laryngoskopeinschub, F.O. Winkelgriff und Kurzen F.O. Laryngoskopgriff	X-002.99.495
Reduziersatz (2 Stck.) für Kleinen F.O. Laryngoskop-Ladegriff [01]	X-000.99.086

* Aufgrund gestiegener Anforderungen an das Lademanagement für die verwendete LED-Technologie muss ein HEINE NT300 Ladegerät neuester Bauart verwendet werden, um die Akkus ordnungsgemäß und vollständig zu laden. HEINE NT300 Ladegeräte neuester Bauart können an der Seriennummer auf der Unterseite des Ladegerätes identifiziert werden. Ladegeräte ab Seriennummer **SN 101 1000001** sind kompatibel.

HEINE® XP Notfall Set mit XP Einmalgebrauchs-Spateln



Speziell für den Notfall entwickelt mit XP Einmalgebrauchsspateln. Ausgestattet mit der anatomisch perfekten Geometrie des Classic+, des weltweit meist verkauften F.O. Spatels mit integriertem Lichtleiter. Die XP Einmalgebrauchsspatel schließen Infektionsübertragungen effektiv aus.

Das XP Notfall Set ist komplett mit den fünf meist verwendeten Spateltypen und -größen (für Kinder und Erwachsene) bestückt. Sofort einsatzbereit mit F.O. SP Griff und Alkali-Mangan Batterien.

XP Notfall Set	2,5V XHL
mit Spateln Miller 0, Miller 1, Mac 2, Mac 3, Mac 4, F.O. SP-Griff, 1 Satz Trockenbatterien, im Tragekoffer	F-257.10.815

XP* Spatel	Länge über alles	Breite am distalen Ende	
Miller 0	80mm	10mm	F-000.22.771*
Miller 1	104mm	10mm	F-000.22.772*
Mac 2	114mm	10mm	F-000.22.762*
Mac 3	134mm	14mm	F-000.22.763*
Mac 4	154mm	14mm	F-000.22.764*

* Jeweils 25 Einmalgebrauchs-Spatel ☒ einzeln verpackt im Spenderkarton.

XP Notfall Set Zubehör	2,5V XHL
F.O. SP Laryngoskopgriff mit XHL Xenon Halogenlampe	F-001.22.815
XHL Xenon Halogenersatzlampe für F.O. SP Griff	X-001.88.035
Ersatzsortiment XP Spatel, Miller 0, 1, Mac 2, 3, 4 – je 1 Stück. 5 Stück insgesamt.	F-000.22.740

HEINE Dermatoskope

LED HQ



DELTA20 T

LED HQ



NC1

LED HQ



mini3000 LED



mini3000

	Vergrößerung			
Vergrößerung	10 – 16x	6 – 9x	10x	10x
	Beleuchtung			
LED HQ -Beleuchtung	<input type="checkbox"/>	<input type="checkbox"/>	<input type="checkbox"/>	
XHL-Beleuchtung				<input type="checkbox"/>
„Toggle-Funktion“	<input type="checkbox"/>			
	Untersuchungsart			
Polarisation	<input type="checkbox"/>	<input type="checkbox"/>		
Immersion	<input type="checkbox"/>		<input type="checkbox"/>	<input type="checkbox"/>
Kontakt	<input type="checkbox"/>	<input type="checkbox"/>	<input type="checkbox"/>	<input type="checkbox"/>
Kontaktlos		<input type="checkbox"/>		
	Instrumentengröße			
Professional	<input type="checkbox"/>			
Kompakt		<input type="checkbox"/>	<input type="checkbox"/>	<input type="checkbox"/>
	Stromversorgung			
2,5V Batterie	<input type="checkbox"/>	<input type="checkbox"/>	<input type="checkbox"/>	<input type="checkbox"/>
2,5V Ladebatterie		<input type="checkbox"/>	<input type="checkbox"/>	<input type="checkbox"/>
3,5V Ladebatterie	<input type="checkbox"/>			
	Zubehör			
Kontaktscheibe mit Skala	<input type="checkbox"/>	<input type="checkbox"/>	<input type="checkbox"/>	<input type="checkbox"/>
Kontaktscheibe ohne Skala	<input type="checkbox"/>		<input type="checkbox"/>	<input type="checkbox"/>
kleine Kontaktscheibe	<input type="checkbox"/>		<input type="checkbox"/>	<input type="checkbox"/>
SLR-Adapter	<input type="checkbox"/>			
Seite	078	081	083	084

HEINE DELTA® 20 T Dermatoskop

Hochwertige Bilder und diagnostische Flexibilität – mit LED^{HQ}



Für die auflichtmikroskopische Untersuchung zur Früherkennung von malignen Melanomen. Auch zur Untersuchung von nicht-melanozytären Läsionen, Basalzellkarzinomen und Dermatofibromen.

- ∴ **HEINE Präzisionsoptik.** Das hochwertige achromatische Optikssystem liefert gestochen scharfe und hochaufgelöste Bilder. Mit dem Fokussiersystem wird eine 10- bis 16-fache Vergrößerung erreicht, für die detaillierte Ansicht selbst kleinster Strukturen.
- ∴ **Okular.** Individuelle Schärfeneinstellung, Korrekturausgleich im Bereich von ca. -6 bis +6 dpt.
- ∴ **LED in HQ** – Der neue Standard in der LED-Beleuchtung liefert ein absolut homogenes und helles Licht mit getreuer Farbwiedergabe für eine präzise Diagnose. Rot ist rot, blau ist blau. Farbtemperatur 5000K, Farbwiedergabe-Index (CRI) >80 bei einem Skalenmaximum von 100.
- ∴ **Optionale kleine Kontaktscheibe.** Spezielle kleine Kontaktscheibe für schwer zugängliche Läsionen.
- ∴ **Möglichkeiten für die digitale Dokumentation.** Kann mit dem HEINE Digitalkamera-Linsensystem problemlos an die Spiegelreflexkameras der wichtigsten Hersteller angeschlossen werden. Die speziell entwickelten Linsen des Fotoadapters vereinen die Kamera und das DELTA20 T zu einer unschlagbaren Kombination. Das Ergebnis ist Bildqualität auf höchstem Niveau.

DELTA20 T Dermatoskop-Aufsatz	LED
inkl. Kontaktscheibe Ø 23mm mit Skalenmarkierung, Dermatoskopie-Kompendium, ohne Griff	K-008.34.221
inkl. Kontaktscheibe Ø 23mm ohne Skalenmarkierung, Dermatoskopie-Kompendium, ohne Griff	K-008.34.222
DELTA20 T Dermatoskop-Aufsatz ohne Kontaktscheibe	K-008.34.220

- ∴ **„Toggle“-Funktion zum Umschalten zwischen polarisiertem und nicht-polarisiertem Beleuchtungsmodus.** Bequemer Wechsel zwischen polarisierter und nicht-polarisierter Ansicht durch Betätigen einer Taste. Kein Wechseln der Kontaktscheibe nötig. Die zusätzliche diagnostische Funktion ermöglicht beim Betrachten von kristallinen Strukturen und Milien das Erkennen des sogenannten „Blink Signs“.

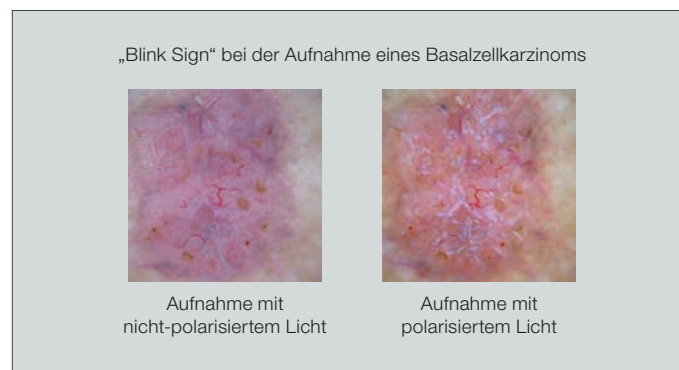

HEINE DELTA® 20 T Dermatoskop Sets



Set komplett mit: **DELTA 20 T Dermatoskop**
 Kontaktscheibe 23mm Ø mit Skalenmarkierung
 10 ml Dermatoskopie-Öl
 Dermatoskopie-Kompodium
 Hartschalenetui



DELTA 20 T Sets	LED
BETA Batteriegriff (2,5V)	K-262.10.118
▶ BETA 4 USB Ladegriff mit USB Kabel und Steckernetzteil	K-262.28.388
▶ BETA 4 USB Ladegriff	K-262.28.387
▶ BETA 4 NT Ladegriff mit NT 4 Tisch-Ladegerät	K-262.24.420

▶ Neues BETA 4 Griffprogramm – Nähere Informationen auf Seite 120 – 122.

Zubehör

für das DELTA 20 T Dermatoskop

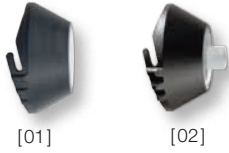

[01]

[02]

Kontaktscheiben für DELTA 20 T

23mm Ø mit Skala [01]	K-000.34.216
23mm Ø ohne Skala [01]	K-000.34.217
Kleine Kontaktscheibe, 8mm Ø [02] für die Untersuchung schwer zugänglicher Stellen	K-000.34.205

**Dermatoskopie-Öl**

im 6er Pack (je 10 ml). Reduziert Reflexe auf den äußeren Hautschichten.	K-000.34.005
--	--------------

SLR Fotoadapter

für Dermatoskop/Digital-Spiegelreflexkamera, mit Optik.
Großes Übersichtsfeld, scharfes Bild.



SLR Fotoadapter für Canon	K-000.34.185
dito, für Nikon	K-000.34.186
dito, für Olympus	K-000.34.187

**Verbindungskabel**

(1,3m) für Instrument/Griff	X-000.99.231
-----------------------------	--------------

**BETA Gürtel Clip**

für BETA Griff	X-000.99.008
----------------	--------------

**Fotozubehör Set**

beinhaltet SLR Fotoadapter, Verbindungskabel, Abstandsring und BETA Gürtel Clip

Fotozubehör Set für Canon	K-000.34.190
dito, für Nikon	K-000.34.191
dito, für Olympus	K-000.34.192

HEINE® NC1 Dermatoskop

Dermatoskop zur kontaktlosen Untersuchung mit LED^{HQ}

LED^{HQ}

LED JETZT IN HEINE QUALITÄT.



Geschwindigkeit und Diagnosegenauigkeit für die hohen Ansprüche im Praxisalltag.

- ∴ **Polarisierte Beleuchtung** zur detailreichen Untersuchung kristalliner und vaskulärer Strukturen ohne Verwendung von Kontaktflüssigkeiten.
- ∴ **HEINE Präzisionsoptik mit 6facher Vergrößerung** – Das hochwertige asphärische Optiksistem liefert gestochen scharfe und hochaufgelöste Bilder.
- ∴ **LED in HQ** – Der neue Standard in der LED-Beleuchtung liefert ein absolut homogenes und helles Licht mit getreuer Farbwiedergabe für eine präzise Diagnose. Rot ist rot, blau ist blau. Farbtemperatur 5000K, Farbwiedergabe-Index (CRI) >80, speziell für Rottöne (R9) >35 bei einem Skalenmaximum von 100.
- ∴ **Optionale Kontaktscheibe mit zusätzlicher Vergrößerung.** Durch das Hinzufügen der optionalen Kontaktscheibe wandelt sich das NC1 zu einem traditionellen Auflichtdermatoskop mit Skala und erhöhter Vergrößerung (9fach). Die Geschwindigkeit und einfache Handhabung eines kontaktlosen Dermatoskops kombiniert mit der detaillierten und präzisen Darstellung eines Kontaktgerätes, gemeinsam in einem Instrument!

∴ Kontaktlose Untersuchung

∴ LED in HQ

∴ Optionale Kontaktscheibe

NC1 Dermatoskop	2,5V LED
Dermatoskopkopf, ohne Griff	D-008.78.130
auf mini3000 Batteriegriff (inkl. Batterien)	D-008.78.132
auf mini3000 Ladegriff (inkl. Ladebatterie)	D-008.78.133
auf mini3000 Batteriegriff (inkl. Batterien) mit Kontaktscheibe	D-008.78.134
auf mini3000 Ladegriff mit Kontaktscheibe (inkl. Ladebatterie)	D-008.78.135
Kontaktscheibe mit Skala	D-000.78.115

HEINE® NC1 Dermatoskop Sets

LED

LED. JETZT IN HEINE QUALITÄT.

**NC1 Dermatoskop Set**

2,5V LED

- ▶ NC1 Dermatoskopkopf mit Kontaktscheibe mit Skala, mini3000 Batteriegriff (inkl. Batterien), Reißverschlusssetui

D-892.78.021**NC1 Dermatoskop und mini3000 LED F.O. Otoskop Set mit Ladegriffen**

2,5V LED

- ▶ NC1 Dermatoskopkopf mit Kontaktscheibe mit Skala, mini3000 LED F.O. Otoskopkopf, 2 mini3000 Ladegriffe (inkl. Ladebatterien), miniNT Tisch-Ladegerät

D-890.11.022**NC1 Dermatoskop und mini3000 LED F.O. Otoskop Set mit Batteriegriffen**

2,5V LED

- ▶ NC1 Dermatoskopkopf ohne Kontaktscheibe, mini3000 LED F.O. Otoskopkopf, 2 mini3000 Batteriegriffe (inkl. Batterien), je 5 AllSpec Einweg-Tips 2,5 und 4 mm Ø, Reißverschlusssetui

D-891.11.021

HEINE mini3000® LED Dermatoskop

mit LED Beleuchtung in HEINE Qualität – LED^{HQ}

LED^{HQ}

LED JETZT IN HEINE QUALITÄT.



↳ **Wartungsfreies Tascheninstrument**

↳ **Helle LED-Beleuchtung**

↳ **Bis zu 10 Stunden Betriebszeit**

Modernes Dermatoskop mit wartungsfreier LED-Beleuchtung. Doppelt so hell wie ein herkömmliches XHL Xenon Halogen Dermatoskop.

- ↳ **Wartungsfreiheit**, da kein Lampenwechsel notwendig.
 - ↳ LED-Wärmemanagement für **eine konstante Leuchtkraft über die gesamte Lebensdauer**.
 - ↳ **LED in HQ** – Der neue Standard in der LED-Beleuchtung liefert ein absolut homogenes und helles Licht mit getreuer Farbwiedergabe für eine präzise Diagnose. Rot ist rot, blau ist blau. Farbtemperatur 4000K, Farbwiedergabe-Index (CRI) >95, speziell für Rottöne (R9) >90 bei einem Skalenmaximum von 100.
 - ↳ **Doppelte Helligkeit** im Vergleich zu XHL Xenon Halogen Instrumenten.
 - ↳ **Performance-Indikator**: Maximale Lichtintensität beim Einschalten des Gerätes. Danach Anpassung der Helligkeit an den aktuellen Ladestand der Stromquelle.
 - ↳ **Fade-out Funktion** signalisiert einen **anstehenden Batteriewechsel**.
 - ↳ **Betriebszeit von bis zu 10 Stunden**. Weniger Batteriewechsel, längere Akku-Laufzeiten.
- ↳ **Weitere technische Eigenschaften** siehe mini3000 Dermatoskop mit XHL-Beleuchtung Seite 084.

mini3000 LED Dermatoskop	2,5V LED
auf mini3000 Batteriegriff (inkl. Batterien) mit Kontaktscheibe und 10ml Dermatoskopie-Öl	D-008.78.107
auf mini3000 Batteriegriff (inkl. Batterien) mit Kontaktscheibe mit Skala und 10ml Dermatoskopie-Öl	D-008.78.109
mit Kontaktscheibe, ohne Griff	D-008.78.106
mit Kontaktscheibe mit Skala, ohne Griff	D-008.78.108

HEINE mini3000® LED Dermatoskop Sets

LED^{HQ}

LED JETZT IN HEINE QUALITÄT.



mini3000 LED Dermatoskop Set mit Kontaktscheibe ohne Skala	2,5V LED
mini3000 LED Dermatoskop mit Kontaktscheibe ohne Skala, 10ml Dermatoskopie-Öl, mini3000 Batteriegriff (inkl. Batterien), Reißverschlusssetui	D-887.78.021



mini3000 LED Dermatoskop Set mit Kontaktscheibe mit Skala	2,5V LED
mini3000 LED Dermatoskop mit Kontaktscheibe mit Skala, 10ml Dermatoskopie-Öl, mini3000 Batteriegriff (inkl. Batterien), Reißverschlusssetui	D-888.78.021

HEINE mini3000® Dermatoskop

kompaktes Taschendermatoskop mit XHL-Beleuchtung



⚡ Modernes Taschendermatoskop

⚡ Grundkörper aus Metall

⚡ 10-fache Vergrößerung

Modernes Taschendermatoskop mit XHL Xenon Halogenlampen. Konzentriertes, helles Licht für eine gleichmäßige Ausleuchtung mit authentischer Farbwiedergabe. Einzigartiges, kompaktes Design mit Qualitätsoptik. 10-fache Vergrößerung mit fokussierbarer Optik. Instrumentenkopf aus Metall. Mit dem mini3000 Griffsystem kombinierbar. Griff erhältlich in schwarz und blau.

- ⚡ 20000 An-/Ausschaltzyklen garantiert.
- ⚡ **Hochwertiges und farbneutrales** achromatisches Optiksysteem liefert ein randscharfes und verzerrungsfreies Bild mit 10-facher Vergrößerung.
- ⚡ **Auswahl von verschiedenen Kontaktscheiben** zur Untersuchung: Kontaktscheibe mit Skala und ohne Skala, autoklavierbar.
- ⚡ **Spezielle kleine Kontaktscheibe** zur Untersuchung schwer zugänglicher Läsionen.
- ⚡ Ausführliches Dermatoskopie-Kompendium.
- ⚡ **Austauschbare Trockenbatterien (Größe AA)** oder optionale Ladebatterie mit mini NT Tisch-Ladegerät*.
- ⚡ **Griff und Kopfstück 2-teilig.** Servicefreundlich, ausbaufähig.
- ⚡ **Ausgezeichnetes Design.** Maximale Qualität bei minimalen Dimensionen.

mini 3000 Dermatoskop	2,5V XHL
auf mini3000 Batteriegriff (inkl. Batterien) mit Kontaktscheibe und 10ml Dermatoskopie-Öl	D-001.78.107
auf mini3000 Batteriegriff (inkl. Batterien) mit Kontaktscheibe mit Skala und 10ml Dermatoskopie-Öl	D-001.78.109
mit Kontaktscheibe, ohne Griff	D-001.78.106
mit Kontaktscheibe mit Skala, ohne Griff	D-001.78.108
XHL Xenon Halogen Ersatzlampe	X-001.88.109



*Bestellinformationen darüber, wie Sie Ihr Instrument mit dem mini NT Tisch-Ladegerät zu einem wiederaufladbaren Instrument aufrüsten können, finden Sie auf Seite 125.

Zubehör

für das mini3000 LED Dermatoskop und mini3000 Dermatoskop



[01]



[02]

Kontaktscheibe

ohne Skala [01]	D-000.78.116
mit Skala [01]	D-000.78.117
Kleine Kontaktscheibe, 8 mm Ø [02] für die Untersuchung schwer zugänglicher Stellen	K-000.34.008



[03]

Dermatoskopie-Öl

im 6er Pack (je 10 ml) [03]. Reduziert Reflexe auf den äußeren Hautschichten.	K-000.34.005
--	--------------



SHOCKPROOF

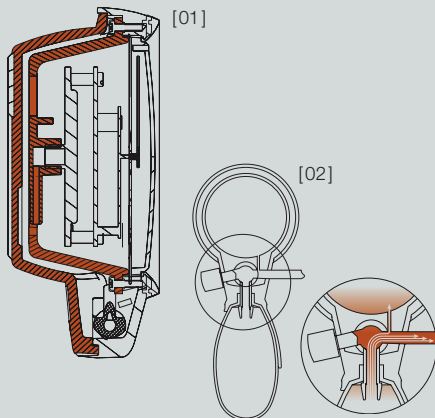

SHOCKPROOF

[01] Shockproof Doppelwand-Gehäusekonstruktion mit Messwerkfixierung.

Die robuste Doppelwand-Gehäusekonstruktion mit Dreipunktfixierung des Messwerks sorgt für optimalen Schutz gegen Erschütterungen. Die europäische (EN1060) sowie die amerikanische (SP9) Norm werden hiermit weit übertroffen.

NEUARTIGES DRUCKMESSSYSTEM

[02] Ein-Schlauchsystem mit neuartigem Druckmesssystem.

Die Luftventilkonstruktion mit optimierten Luftströmungswiderständen zum Messwerk dämpft die Luftstöße während des Aufpumpens. Ein gleichmäßiger, stoßfreier Lufteinlass in das Messwerk ist garantiert – ein Vorteil, den Sie bisher nur mit Doppelschlauch-Systemen hatten.



ANERKANNTE KLINISCHE VALIDIERUNG

HEINE GAMMA® G7

Topmodell mit Drehventil und Leichtmetallkomponenten



Shockproof

Latexfrei

Leichtmetallgehäuse

10 Jahre Garantie

- ∴ Shockproof.
- ∴ Latexfreie Materialien.
- ∴ Einzigartiges Druckmesssystem.
- ∴ Überdrucksicheres Manometer. Korrosionsfrei.
- ∴ Mikro-Filter. Schützt Ventil und Messwerk.
- ∴ Großes HEINE Skalendesign. Bequem ablesbar (Ø 56 mm).
- ∴ Höchste Zeigerqualität. Exakt ausbalanciert, stabil justiert und stoßresistent.
- ∴ Großer Ball. Ermöglicht schnelles Aufpumpen der Manschette (50 % mehr Ballvolumen als herkömmliche Blutdruckmesser).
- ∴ Einzigartiges Drehventil. Fein dosierbar, schneller Luftablass, praktisch verschleißfrei; Gummianschlag gegen unerwünschtes Festklemmen.
- ∴ Gehäuseoberteil aus Aluminiumlegierung mit stoßabsorbierendem Schutzring für Ziffernblatt und Glas.
- ∴ Gehäuseunterteil aus schlagfestem Kunststoff mit stoßabsorbierendem Anti-Rutschbelag.
- ∴ Löffel aus hochwertiger Zinklegierung. Positionierbar für Links- und Rechtshänder.
- ∴ Hochwertige 1-Schlauchmanschette mit Klettverschluss. Waschbar.
- ∴ Ausgereifte Ergonomie. Liegt sehr gut in der Hand. Ist optimal ausbalanciert.
- ∴ 10 Jahre Garantie*

* auf die Fehlerfreiheit des Materials, der Verarbeitung und der Konstruktion.

GAMMA G7

komplett mit Erwachsenenmanschette, im Reißverschlusssetui	M-000.09.232
komplett mit Kindermanschette, im Reißverschlusssetui	M-000.09.233
Ärzte-Kit mit Kinder-, Erwachsenen- und kleiner Erwachsenenmanschette im Reißverschlusssetui	M-000.09.554
komplett mit Erwachsenenmanschette ohne Reißverschlusssetui im 10er Pack	M-000.09.560

HEINE GAMMA® G5

Standardmodell mit Drehventil



Shockproof

Latexfrei

Schlagfestes Gehäuse

Ausstattung und Design wie GAMMA G7, jedoch:

- ∴ Gehäuse aus schlagfestem Kunststoff mit stoßabsorbierendem Anti-Rutschbelag.
- ∴ Löffel aus Kunststoff. Positionierbar für Links- und Rechtshänder.
- ∴ 5 Jahre Garantie.*

* auf die Fehlerfreiheit des Materials, der Verarbeitung und der Konstruktion.

GAMMA G5	
komplett mit Erwachsenenmanschette, im Reißverschlusssetui	M-000.09.230
komplett mit Kindermanschette, im Reißverschlusssetui	M-000.09.231
Ärzte-Kit mit Kinder-, Erwachsenen- und kleiner Erwachsenenmanschette im Reißverschlusssetui	M-000.09.555
komplett mit Erwachsenenmanschette ohne Reißverschlusssetui im 10er Pack	M-000.09.561

HEINE GAMMA® GP

Standardmodell mit Druckknopfventil



Shockproof

Latexfrei

Schlagfestes Gehäuse

Ausstattung und Design wie GAMMA G5, jedoch mit Druckknopfventil.

- ∴ Innovatives Druckknopfventil. Fein dosierbar, ultraschneller Luftablass, praktisch verschleißfrei. Von Links- und Rechtshändern gleichermaßen bequem zu bedienen.
- ∴ 5 Jahre Garantie.*

* auf die Fehlerfreiheit des Materials, der Verarbeitung und der Konstruktion.

GAMMA GP	
komplett mit Erwachsenenmanschette, im Reißverschlusssetui	M-000.09.242
komplett mit Kindermanschette, im Reißverschlusssetui	M-000.09.243
Ärzte-Kit mit Kinder-, Erwachsenen- und kleiner Erwachsenenmanschette im Reißverschlusssetui	M-000.09.556
komplett mit Erwachsenenmanschette ohne Reißverschlusssetui im 10er Pack	M-000.09.562

HEINE GAMMA® XXL LF

Das Beste in Leistung und Qualität



[01]

↳ Große Skala

↳ Latexfrei

↳ 10 Jahre Garantie

Das GAMMA XXL LF – der ideale Ersatz für umweltbelastende Quecksilbergeräte.

- ↳ **Latexfreie Materialien.**
- ↳ **Besonders stabile Ausführung.** Ideal für den Krankeneinsatz und Praxisalltag.
- ↳ **Große, schwenkbare Skala (Ø 130mm).** Aus großer Entfernung sehr gut ablesbar.
- ↳ **Große Reichweite.** Durch langen Spiralschlauch (3m).
- ↳ **Ausbalancierter Zeiger.** Für genaue Anzeigen, stabil justiert.
- ↳ **Präzisionsventil aus Metall.** Leicht zu dosieren.
- ↳ **Manometer.** Wartungsfrei, präzise und langlebig.
- ↳ **Ohne Quecksilber.** Umweltfreundlich.
- ↳ **Wand-, Tisch-, Schienen- und Rollstativ-Montage.** Höhenverstellbar.
- ↳ **10 Jahre Garantie***

* auf die Fehlerfreiheit des Materials, der Verarbeitung und der Konstruktion.

GAMMA XXL LF

GAMMA XXL LF-W Wandmodell [01]	M-000.09.323
GAMMA XXL LF-S Stativmodell [02]	M-000.09.326
GAMMA XXL LF-R Schienenmodell [03]	M-000.09.325
GAMMA XXL LF-T Tischmodell (mit geradem Schlauch) [04]	M-000.09.322

Zubehör

Zusätzliche Manschettenablage für GAMMA XXL LF-T	M-000.09.141
Tischständer für GAMMA XXL LF-T	M-000.09.142
Höhenverstellbares Stativ für GAMMA XXL LF-S	M-000.09.145
Universalhalter für GAMMA XXL LF-R, -S, -W	M-000.09.306
Schienenklemme für GAMMA XXL LF-R	M-000.09.307



[03]



[04]



[02]

Blutdruckmanschetten und Zubehör

Latexfreie Blutdruckmanschetten

Manschetten für GAMMA G7/G5/GP/XXL LF Blutdruckmessgeräte.



- ⌘ Latexfrei.
- ⌘ Passend für die gängigsten Blutdruckmessgeräte.
- ⌘ Hochwertige Manschetten mit Klettverschluss aus verschleißarmen Materialien. Physiologisch unbedenklich.
- ⌘ Doppelt genäht.
- ⌘ Abwaschbar.
- ⌘ Mit Markierung für exakte Position.
- ⌘ Aufgedruckter Größenbereich und Kontrollmarkierung für Armumfang.
- ⌘ Hochflexibler Schlauch mit hoher Wandstärke. Lange Lebensdauer.
- ⌘ Geprüfte Zuverlässigkeit. Absolut dichtes System.

	GAMMA G7/G5/GP	1-Schlauchmanschetten, kompl.			1-Schlauchbeutel		Manschettenhüllen	
		Größe	Umfang/cm		Größe	Größe		
	Säuglinge [01]	6x28	8–13	M-000.09.700	5x15	M-000.09.661	6x28	M-000.09.059
	Kinder [02]	10x34	13–20	M-000.09.702	8x20	M-000.09.663	10x34	M-000.09.060
	Erwachsene, klein [03]	14x53	20–29	M-000.09.704	11x23	M-000.09.664	14x53	M-000.09.061
	Erwachsene [04]	14x58	29–41	M-000.09.619	12x28	M-000.09.665	14x58	M-000.09.055
	Erwachsene, groß [05]	17x70	35–47	M-000.09.706	13x34	M-000.09.668	17x70	M-000.09.058
	Oberschenkel [06]	20x86	>41	M-000.09.615	18x52	M-000.09.667	20x86	M-000.09.057

	GAMMA XXL LF	2-Schlauchmanschetten, kompl.			2-Schlauchbeutel		Manschettenhüllen	
		Größe	Umfang/cm		Größe	Größe		
	Säuglinge [01]	6x28	8–13	M-000.09.701	5x15	M-000.09.671	6x28	M-000.09.059
	Kinder [02]	10x34	13–20	M-000.09.703	8x20	M-000.09.673	10x34	M-000.09.060
	Erwachsene, klein [03]	14x53	20–29	M-000.09.705	11x23	M-000.09.674	14x53	M-000.09.061
	Erwachsene [04]	14x58	29–41	M-000.09.629	12x28	M-000.09.675	14x58	M-000.09.055
	Erwachsene, groß [05]	17x70	35–47	M-000.09.631	15x34	M-000.09.678	17x70	M-000.09.058
	Oberschenkel [06]	20x86	>41	M-000.09.625	18x52	M-000.09.677	20x86	M-000.09.057

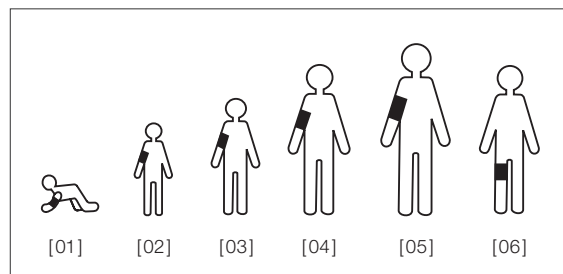

HEINE GAMMA® STETHOSKOPE

- ∴ **Massives Brustkopfstück** und ein hohes Auflagegewicht vermeiden Fingergeräusche und erzeugen so eine hervorragende Resonanz. Matt verchromt, hygienisch.
- ∴ **Bruststück mit patientenfreundlichem Kälteschutzring.**
- ∴ **Ergonomisch geformte Ohrbügel in verchromter Ausführung.** Individuell einstellbar.
- ∴ **Besonders hochwertiger Y-Schlauch** für optimale Akustik und Schallübertragung. Länge 56 cm.
- ∴ **Latexfreie Materialien.**

HEINE GAMMA® 3.1 Pulse Stethoscope

Für gute Schallwiedergabe.



- ∴ **Stethoskop mit massivem Flachbruststück.** Das Bruststück lässt sich angenehm und leicht unter die Manschette des Blutdruckmessgerätes schieben.
- ∴ **Qualitätsmembrane**, Ø 44 mm.
- ∴ **Einkanal-Schlauchsystem** mit hervorragender Schallweiterleitung.
- ∴ **Inklusive Ohroliven** (groß/ weich) zur Schallabdichtung.
- ∴ **Optional erhältlich:** Ohroliven (klein/hart) (M-000.09.946).

GAMMA 3.1

M-000.09.941

HEINE GAMMA® 3.2 Acoustic Stethoscope

Für exzellente Akustik.



Technische Details wie GAMMA 3.1 jedoch mit Doppelkopfgehäuse.

- ∴ **Kombiniertes Doppelkopfgehäuse** mit zwei verschiedenen Frequenzbereichen, einer Qualitätsmembrane auf der einen Seite und einem Trichter mit konisch zulaufender Schallkammeröffnung auf der anderen Seite. Umschaltbar von Membran- auf Trichterfunktion.
- ∴ **Qualitätsmembrane**, Ø 44 mm, für erstklassige Akustik mit optimaler Schallübertragung.
- ∴ **Trichtergröße Ø 30mm.**

GAMMA 3.2

M-000.09.942

HEINE GAMMA® 3.3 Acoustic Stethoscope

Für die Untersuchung von Kindern.



Technische Details wie GAMMA 3.2.

- ∴ **Durch die verkleinerte Membrane** von 31 mm Ø eignet sich das GAMMA 3.3 ganz besonders für die Untersuchung von Kindern.

GAMMA 3.3

M-000.09.943

HEINE GAMMA® C3 Cardio Stethoscope

Speziell für den kardiologischen Gebrauch.



- ∴ **Ausgezeichnete Akustikleistungen** besonders in den für die Auskultation der Herztöne wichtigen Frequenzbereichen.
- ∴ **Kombiniertes Doppelkopfgehäuse** mit zwei verschiedenen Frequenzbereichen, einer Dual-Doppelmembrane auf der einen Seite und einem konischen Trichter auf der anderen Seite. Umschaltbar von Membran- auf Trichterfunktion.
- ∴ **Dual-Hochleistungs-Doppelmembrane**, Ø 45 mm. Sorgt mit einer erstklassigen Akustik und einer idealen Adaption auf der Haut für eine hochsensible Schallübertragung.
- ∴ **Zweikanal-Schlauchsystem** für höchste Anforderungen. Hochelastisch und knicksicher, mit hervorragender Schallweiterleitung.
- ∴ **Inklusive Ohroliven** (groß/ weich) und einem Paar Ersatz-Ohroliven (klein/hart) zur Schallabdichtung.

GAMMA C3

M-000.09.944

Kopfstück für HEINE UniSpec® Tuben

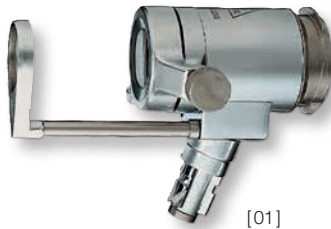

[01]



[02]



[03]

Zum Anschluss an Lichtleitkabel, Lampengriff oder BETA 3,5V Griff mit Beleuchtungsadapter (X-002.98.002).

- ⋄ **Fiberglas-Ringbeleuchtung.** Helle, blendfreie Ausleuchtung.
- ⋄ **Schwenklupe 1,5x.** Detailreiches Bild.
- ⋄ **Verschlussfenster (schwenkbar) mit Gebläseanschluss.** Ermöglicht Sichtverbesserung durch Insufflation.
- ⋄ **Rostfreier Stahl.**

Kopfstück für UniSpec Einmalgebrauchstuben

Kopfstück komplett mit Schwenklupe 1,5x [01]	E-003.18.100
Kopfstück ohne Verschlussfenster und Schwenklupe	E-003.18.098
Verschlussfenster, einzeln [02]	E-003.18.099
Schwenklupe 1,5x, einzeln (für Rektoskope) [03]	E-003.18.096
dito, 1,8x (nur geeignet für Proktoskope und Anoskope)	E-003.19.099

HEINE UniSpec® Einmalgebrauchs-Tuben



85x20mm 130x20mm 250x20mm

- ⋄ **Einmalgebrauch.** Keine Infektionsübertragung.
- ⋄ **Keine Reinigung notwendig.** Zeitgewinn.
- ⋄ **Physiologisch einwandfreier, körperfreundlicher Kunststoff.** Kein Kältegefühl beim Patienten.
- ⋄ **Lichttransmission durch Tubuswand.** Distaler, ringförmiger Lichtaustritt. Helle, homogene Ausleuchtung des Beobachtungsfeldes.
- ⋄ **Graduierung/Markierung auf Tubus-Innenseite.** Insertionshöhe ist erkennbar.

UniSpec Einmalgebrauchs-Anoskope (85 x 20 mm)

Karton mit 25 Einmalgebrauchs-Anoskopen	E-003.19.925
Box mit 100 (4 Kartons à 25 Stück) Anoskopen	E-003.19.911

UniSpec Einmalgebrauchs-Proktoskope (130 x 20 mm)

Karton mit 25 Einmalgebrauchs-Proktoskopen	E-003.19.825
Box mit 100 (4 Kartons à 25 Stück) Proktoskopen	E-003.19.811

UniSpec Einmalgebrauchs-Rektoskope (250 x 20 mm)

Karton mit 25 Einmalgebrauchs-Rektoskopen	E-003.18.825
Box mit 100 (4 Kartons à 25 Stück) Rektoskopen	E-003.18.811

⊗: Nur für Einmalgebrauch.

HEINE Anoskop- / Proktoskopkopfstück



[01]

Ein Kopfstück für alle auf dieser Seite abgebildeten Tuben.

Für 2,5V oder 3,5V Stromquellen oder Fiber Optik (F.O.) Beleuchtung mit F.O. Projektor und Lichtleitkabel.

- ∴ **Großes Sortiment von Tuben mit geradem oder seitlichem Ausblick.** Erlaubt Anwendung unterschiedlicher Methoden bei Diagnostik und Behandlung.
- ∴ **Tuben auf Kopfstück um 360° drehbar.** Optimale Tubenlage zum Objekt.
- ∴ **Verschlussfenster und Instrumentierlinse mit 2facher Vergrößerung.** Detailreiches Bild des Beobachtungsfeldes.
- ∴ **Glatte Oberflächen.** Leicht zu reinigen, F.O. Version mit handelsüblichen Mitteln desinfizierbar.



[02]



[03]

Anoskop-/Proktoskopkopfstück	2,5V XHL	3,5V XHL	F.O.
Kopfstück komplett mit Schwenklinse und Verschlussfenster [01]	E-001.19.101	E-002.19.101	E-003.19.120
Kopfstück ohne Zubehör	E-001.19.102	E-002.19.102	E-003.19.121
XHL Xenon Halogen Ersatzlampe	X-001.88.040	X-002.88.051	
Schwenklinse, einzeln [02]			E-000.19.103
Verschlussfenster, einzeln [03]			E-000.19.104

Tuben mit geradem Ausblick



60x22mm

120x22mm

Anoskop/Proktoskop mit proximaler Beleuchtung.

- ∴ **Abgeschrägtes Tubusende.** Gute Sicht und guter Zugang zum Objekt.
- ∴ **Ganzmetall-Ausführung mit aufwendiger Oberflächenveredelung.** Beliebig zu reinigen, desinfizieren und sterilisieren.

Tuben mit geradem Ausblick

Anoskoptubus 60mm lang, 22mm Ø, komplett mit Obturator	E-000.19.111
Prokto skoptubus 120 mm lang, 22 mm Ø, komplett mit Obturator	E-000.19.107

Tuben mit seitlichem Ausblick nach Blond



100x20mm

130x25mm

Anoskop/Proktoskop mit proximaler Beleuchtung.

- ∴ **Poliertes Metallspiegel.** Unzerbrechlich.
- ∴ **Distales Ende mit Spiegel abschraubbar.** Leicht zu reinigen, beliebig zu desinfizieren und sterilisieren.

Blond Prokto skoptuben

mit Seitenfenster, 130 mm lang, 25 mm Ø	E-000.19.105
mit Seitenfenster, 100 mm lang, 20mm Ø	E-000.19.114

HEINE Fiber Optik (F.O.) Anoskop mit Fiberglas-Ringbeleuchtung

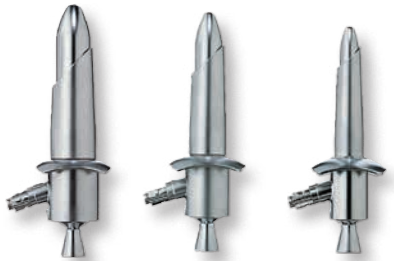

70x25mm

70x20mm

70x15mm

Zum Anschluss an Lichtleitkabel, Lampengriff oder BETA 3,5V Griff mit Beleuchtungsadapter (X-002.98.002).

- ∴ **Drei verschiedene Durchmesser: 15 mm, 20 mm, 25 mm.** Praxisgerechte Abmessungen.
- ∴ **Fiberglas-Ringbeleuchtung.** Helle Ausleuchtung des Beobachtungsfeldes.
- ∴ **Abgeschrägtes Tubusende.** Gute Sicht und guter Zugang zum Objekt.
- ∴ **Gerundeter, gebogener Schild.** Gut einzuführen und rotierbar.
- ∴ **Tubus abschraubbar.** Leicht zu reinigen, mit handelsüblichen Mitteln zu desinfizieren.
- ∴ **Rostfreier Stahl.**

Anoskop	F.O.
70mm lang, Ø 25mm, komplett mit Obturator	E-003.19.325
70mm lang, Ø 20mm, komplett mit Obturator	E-003.19.320
70mm lang, Ø 15mm, komplett mit Obturator	E-003.19.315

HEINE Fiber Optik (F.O.) Proktoskop mit distaler Ringbeleuchtung



[01]

[02]



[03]



[04]



[05]

Zum Anschluss an Lichtleitkabel, Lampengriff oder BETA 3,5V Griff mit Beleuchtungsadapter (X-002.98.002).

- ∴ **Distale Ringbeleuchtung.** Helle, reflexfreie Ausleuchtung des Beobachtungsfeldes.
- ∴ **Schwenklupe mit 1,8-facher Vergrößerung.** Detailreiches Bild.
- ∴ **Verschlussfenster (schwenkbar) mit Gebläseanschluss.** Ermöglicht Sichtverbesserung durch Insufflation.
- ∴ **Abgeschrägtes Tubusende.** Gute Sicht und guter Zugang zum Objekt.
- ∴ **Tubusendhülse abschraubbar.** Instrument leicht zu reinigen, mit handelsüblichen Mitteln zu desinfizieren.
- ∴ **Rostfreier Stahl.**

Proktoskop	F.O.
130mm lang, Ø 20mm, komplett mit Obturator, Verschlussfenster, Schwenklupe und Endhülse	E-003.19.213
Proktoskoptubus, ohne Zubehör [01]	E-003.19.013
Obturator, einzeln [02]	E-003.19.113

Endhülse, einzeln [03]	E-003.19.095
Verschlussfenster, einzeln [04]	E-003.18.099
Schwenklupe 1,8x, einzeln [05]	E-003.19.099

HEINE Fiber Optik (F.O.) Rektoskope mit distaler Ringbeleuchtung

Zum Anschluss an Lichtleitkabel, Lampengriff oder BETA 3,5V Griff mit Beleuchtungsadapter (X-002.98.002).



- ∴ **Verfügbare Größen: 300 x 20 mm, 250 x 20 mm, 200 x 20 mm, 250 x 16 mm, 200 x 11,4 mm.** Praxisgerechte Abmessungen.
- ∴ **Distale Ringbeleuchtung.** Helle Ausleuchtung des Beobachtungsfeldes.
- ∴ **Schwenklupe mit 1,5-facher Vergrößerung.** Detailreiches Bild.
- ∴ **Verschlussfenster (schwenkbar) mit Gebläseanschluss.** Ermöglicht Sichtverbesserung durch Insufflation.
- ∴ **Graduierung in cm.** Insertionshöhe ist erkennbar.
- ∴ **Tubusendhülse aus Kunststoff.** Distales Ende elektrisch nicht leitend.
- ∴ **Tubusendhülse abschraubbar.** Leicht zu reinigen, mit handelsüblichen Mitteln zu desinfizieren.
- ∴ **Rostfreier Stahl.**

Rektoskop	F.O.
300 mm lang, Ø 20 mm mit Obturator, Verschlussfenster, Schwenklupe und Endhülse [01]	E-003.18.230
Ersatzendhülse, einzeln	E-003.18.095
250 mm lang, Ø 20 mm mit Obturator, Verschlussfenster, Schwenklupe und Endhülse	E-003.18.225
Ersatzendhülse, einzeln	E-003.18.095
200 mm lang, Ø 20 mm mit Obturator, Verschlussfenster, Schwenklupe und Endhülse	E-003.18.220
Ersatzendhülse, einzeln	E-003.18.095
250 mm lang, Ø 16 mm mit Obturator, Verschlussfenster, Schwenklupe und Endhülse [02]	E-003.18.525
Ersatzendhülse, einzeln	E-003.18.088
200 mm lang, Ø 11,4 mm mit Obturator, Verschlussfenster und Schwenklupe [03]	E-003.18.240
Ersatzendhülse, einzeln	E-003.18.094
Verschlussfenster, einzeln [04]	E-003.18.099
Schwenklupe 1,5x, einzeln [05]	E-003.18.096

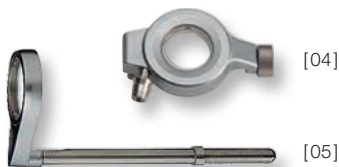

Teleskop



Zu verwenden mit Proktoskop und Rektoskop mit distaler Beleuchtung und mit Kopfstück für UniSpec Einmalgebrauchstuben.

- ∴ **Hochwertige Optik mit Prismen und farbkorrigierten Linsen.** Aufrechtes, seitenrichtiges und farbgetreues Bild.
- ∴ **Vergrößerung 3 – 5,5x.** Ausgezeichnete Detailerkennung.
- ∴ **Abschwenkvorrichtung.** Keine Behinderung beim Instrumentieren.

Teleskop

E-000.18.908

Gummi-Doppelgebläse / Hygienefilter



- ∴ **Gummi-Doppelgebläse** zu verwenden mit Anoskop, Proktoskop und Rektoskop.
- ∴ **Hygienefilter** zu verwenden mit Gummi-Doppelgebläse. Dieser Filter ist zum Einmalgebrauch bestimmt und verhindert eine Kontamination des Gummi-Doppelgebläses.

Gummi-Doppelgebläse

E-000.18.105

Einmalgebrauchs-Hygienefilter 25 Stück/Karton

E-000.18.116

Tupferhalter



- ∴ **Hochwertige Ausführung aus rostfreiem Stahl.**

Tupferhalter 400mm Nutzlänge

E-000.18.906

HEINE Beleuchtungsadapter



Aufgesetzt auf eine beliebige 3,5V HEINE Stromquelle dient der Beleuchtungsadapter als Lichtquelle für HEINE F.O. Instrumente wie Anoskop, Proktoskop und Rektoskop.

Beleuchtungsadapter

3,5V XHL

Beleuchtungsadapter

X-002.98.002

XHL Xenon Halogen Ersatzlampe

X-002.88.078

Anoskop Instrumentenkombination ATE

Sehr preisgünstiges Instrumentarium. Speziell konzipiert zur Diagnostik und Behandlung innerer Hämorrhoiden.



Set komplett mit **Kopfstück** für UniSpec Einmalgebrauchstuben mit Verschlussfenster und Schwenklüpe 1,5x
Karton mit 25 UniSpec Tuben 85 mm
Schaltnetzteil E7 mit Lampengriff

Anoskop Instrumentenkombination ATE	6V XHL
Instrumentenkombination ATE, komplett	E-095.16.510
XHL Xenon Halogen Ersatzlampe	X-004.88.060
HEINE Lampengriff mit Schalter und 6V XHL Xenon Halogenlampe	X-004.99.607
HEINE Schnurschalter (geeignet für HEINE Instrumente und Stromquellen mit Cinch-Kupplung)	X-095.16.202
Steckertransformator E7	X-095.16.104

Rektoskop/Proktoskop Instrumentenkombination RTE

Sinnvolle, preiswerte Zusammenstellung von Instrumenten für erweiterte Rektaluntersuchungen.



Set komplett mit **Kopfstück** für UniSpec Einmalgebrauchstuben mit Verschlussfenster und Schwenklüpe 1,5x
Karton mit 25 UniSpec Tuben 250mm
Karton mit 25 UniSpec Tuben 130mm
Karton mit 25 UniSpec Tuben 85mm
Tupferhalter
Gummi-Doppelgebläse
Schaltnetzteil E7 mit Lampengriff

Rektoskop/Proktoskop Instrumentenkombination RTE	6V XHL
Instrumentenkombination RTE, komplett	E-095.16.501
Einmalgebrauchs-Hygienefilter 25 Stück/Karton	E-000.18.116
XHL Xenon Halogen Ersatzlampe	X-004.88.060
HEINE Lampengriff mit Schalter und 6V XHL Xenon Halogenlampe	X-004.99.607
HEINE Schnurschalter (geeignet für HEINE Instrumente und Stromquellen mit Cinch-Kupplung)	X-095.16.202
Steckertransformator E7	X-095.16.104

Instrumentenkombination RE 7000

Wie RTE, jedoch noch höhere Beleuchtungsstärke durch F.O. Projektor.



- Set komplett mit **Kopfstück** für UniSpec Einmalgebrauchstuben mit Verschlussfenster und Schwenklupe 1,5x
- Karton mit 25 UniSpec Tuben 250 mm
- Karton mit 25 UniSpec Tuben 130 mm
- Karton mit 25 UniSpec Tuben 85 mm
- Tupferhalter
- Gummi-Doppelgebläse
- F.O. Projektor HK7000, 150W
- Lichtleitkabel

Rektoskop/Proktoskop Instrumentenkombination RE 7000		F.O.
Instrumentenkombination RE 7000, komplett		E-096.15.501
Ersatzlampe, 150W		Y-096.15.102
Einmalgebrauchs-Hygienefilter 25 Stück/Karton		E-000.18.116

HEINE EL 10 LED® Untersuchungsleuchte

Ein echtes Highlight in jeder Hinsicht mit LED^{HQ}-Beleuchtung

LED^{HQ}
LED. JETZT IN HEINE QUALITÄT.



Die EL 10 LED Untersuchungsleuchte besticht durch ein absolut homogenes Leuchtfeld. Die Leuchtstärke kann stufenlos zwischen 6.500 und 45.000 Lux geregelt werden. Die Leuchtfeldgröße kann frei zwischen 8,5 und 14 cm Durchmesser eingestellt werden. Beides bei einem Arbeitsabstand von 30 cm.

Die griffigen Drehelemente erlauben ein intuitives und schnelles Einstellen der Helligkeit und des Leuchtfelds. Der kompakte Leuchtkopf (Ø ca. 60 mm) gestattet eine annähernd koaxiale Beleuchtung, insbesondere in schwierigen Anwendungssituationen.

- ⌘ **Hell und homogen.** Optimale Ausleuchtung in jeder Untersuchungssituation.
- ⌘ **LED in HQ** – Der neue Standard in der LED-Beleuchtung liefert ein absolut homogenes und helles Licht mit getreuer Farbwiedergabe für eine präzise Diagnose. Rot ist rot, blau ist blau. Ein warmes Licht mit einer Farbtemperatur von 3000 K, Farbwiedergabe-Index (CRI) > 85, speziell für Rottöne (R9) 58 bei einem Skalenmaximum von 100.
- ⌘ **3 verschiedene Befestigungsmöglichkeiten.** Wandmontage, Klemmhalterung für die Tischmontage oder auf Rollstativ.
- ⌘ **Solide Konstruktion.** Ermöglicht eine Dauerbelastung für viele Jahre.
- ⌘ **Hygiene.** Unkomplizierte und effiziente Reinigung und Desinfektion.
- ⌘ **Hochwertiger Schwanenhals.** Intuitive und einfache Justierung.
- ⌘ **Ein elektrisches Regelsystem** überwacht alle Funktionen und garantiert die Sicherheit.

⌘ **Stufenlose Einstellung**

⌘ **Einhandbedienung**

⌘ **Kompakte Bauweise**

EL 10 LED Untersuchungsleuchte	LED
mit Wandhalterung [01]	J-008.27.001
mit Klemmhalterung für die Tischmontage [02]	J-008.27.002
mit Rollstativ aus Metall [03]	J-008.27.003
Klemmhalterung für die Tischmontage für EL10 LED	J-000.27.013
Rollstativ aus Metall mit Aufsatz für EL10 LED	Y-096.50.010
Stativaufsatz einzeln für Rollstativ [04]	J-000.27.014



HEINE EL3 LED Untersuchungsleuchte

Einfach helle LED-Beleuchtung in LED^{HQ}



- ⚡ **Einfach hell.** Für besonders helle (>42.000 Lux/>350 Lumen)*, schattenfreie Ausleuchtung der gewünschten Beleuchtungsfläche. * Bei einem Arbeitsabstand von 30 cm.
- ⚡ **LED in HQ** – Der neue Standard in der LED-Beleuchtung liefert ein absolut homogenes und helles Licht mit getreuer Farbwiedergabe für eine präzise Diagnose. Rot ist rot, blau ist blau. Ein weißes Licht mit einer Farbtemperatur von 5000K, Farbwiedergabe-Index (CRI) >90, speziell für Rottöne (R9) >90 bei einem Skalenmaximum von 100.
- ⚡ **Schattenfreie Ausleuchtung.** Der kompakte Leuchtkopf (Ø ca. 60mm) kann insbesondere in schwierigen Untersuchungssituationen komfortabel und präzise positioniert werden. Die optimale Positionierung eliminiert unerwünschte Schatten im Beleuchtungsfeld.
- ⚡ **Wartungsfrei und leicht zu reinigen.** Vollständig geschlossenes „Cool-Touch“ Gehäusedesign erlaubt eine unkomplizierte und effiziente Reinigung und Desinfektion.
- ⚡ **Optimale Positionierung.** Intuitive und einfache Justierung dank eines leichten Kopfes und eines stabilen Schwanenhalses, welche die Leuchte genau in der Position halten, in der sie gebraucht wird.
- ⚡ **Verschiedene Befestigungsmöglichkeiten.** Wandmontage, Klemmhalterung für die Tischmontage oder auf Rollstativ.

- ⚡ Bis zu 42000 Lux/30cm Abstand
- ⚡ LED in HQ
- ⚡ Schattenfreie Ausleuchtung

EL 3 LED Untersuchungsleuchte	LED
mit Wandhalterung [01]	J-008.27.011
mit Klemmhalterung für die Tischmontage [02]	J-008.27.013
mit Rollstativ aus Metall [03]	J-008.27.014
Klemmhalterung für die Tischmontage für EL3 LED	J-000.27.013
Rollstativ aus Metall mit Aufsatz für EL3 LED	Y-096.50.010
Stativaufsatz einzeln für Rollstativ [04]	J-000.27.014



Verschiedene Vergrößerungen (2.3x bis 6x), Arbeitsabstände, Tragevarianten (Brillengestell S-FRAME, Kopfbänder Lightweight und Professional L) und Beleuchtungssysteme stehen zur Auswahl. Beispielsweise kann die Lupe mit einer Leuchte kombiniert werden, die eine homogene, schattenfreie Ausleuchtung bis an das Ende von Hohlräumen ermöglicht. Modernste LED^{HQ}-Technik in hochwertigem Design!

Die Binokularlupen sind für viele Fachgebiete einsetzbar: z. B. Allgemeinmedizin, Dermatologie, kleine und große Chirurgie, plastische Chirurgie, Neurochirurgie, HNO, Ophthalmologie, Veterinärmedizin, Zahnmedizin und weitere.

Definitionen:

- **(Nomineller) Arbeitsabstand (x)**
Der Abstand, bei dem das Lupenbild scharf fokussiert ist.
- **Tiefenschärfe (y)**
Der Bereich, in dem das Bild scharf fokussiert bleibt.
- **Übersichtsfeld (z)**
Der Bereich, der mit Vergrößerung im nominellen Arbeitsabstand gesehen werden kann.

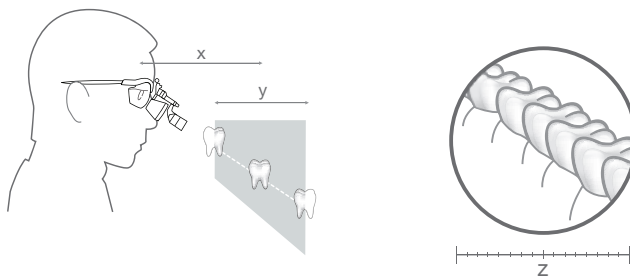

Wie wählt man die richtige Lupe:

- **Wählen Sie die Vergrößerung**
Wählen Sie die geringste Vergrößerung, die Ihre Anforderungen erfüllt. Je kleiner die Vergrößerung, desto größer ist das Übersichtsfeld und desto einfacher wird die Lupe zu nutzen sein.
- **Wählen Sie die Optik**
 - HR:** Hochauflösende achromatische Optiken mit ausgezeichneten optischen Eigenschaften.
 - HRP:** Hochauflösende prismatische Optiken mit ausgezeichneten optischen Eigenschaften für 3,5x Vergrößerung und höher.
 - C:** Die ökonomische Variante.
- **Wählen Sie den nominellen Arbeitsabstand**
Dies ist ein individueller Wert, abhängig von der Größe des Anwenders und der Arbeitsposition. Je größer der Arbeitsabstand, desto größer das Übersichtsfeld.
- **Wählen Sie die Tragevariante**
Brillengestell oder Kopfbänder.
- **Wählen Sie das Licht**
Koaxiales, helles Licht ist insbesondere bei der Verwendung von Lupen wichtig.

HEINE Binokularlupen Übersicht

	HR	HRP	C
			C 2.3K C 2.3
Vergößerung			
2.3x			<input type="checkbox"/>
2.5x	<input type="checkbox"/>		
3.5x		<input type="checkbox"/>	
4x		<input type="checkbox"/>	
6x		<input type="checkbox"/>	
Arbeitsabstand			
250 mm (mit Vorsatzlupen)	<input type="checkbox"/>	--	--
340 mm	<input type="checkbox"/>	<input type="checkbox"/>	<input type="checkbox"/>
420 mm	<input type="checkbox"/>	<input type="checkbox"/>	--
450 mm	--	--	<input type="checkbox"/>
520 mm	<input type="checkbox"/>	--	--
Tragevarianten			
S-FRAME	<input type="checkbox"/>	<input type="checkbox"/>	--
Kopfband Lightweight	--	--	<input type="checkbox"/>
Kopfband Professional	<input type="checkbox"/>	<input type="checkbox"/>	--
Einfacher Metallrahmen	--	--	<input type="checkbox"/>
Zubehör			
Vorsatzlupen*	<input type="checkbox"/> (für 340mm)	--	--
Schutzgläser	<input type="checkbox"/>	<input type="checkbox"/>	<input type="checkbox"/>
LED LoupeLight (Seite 109/110)			
	<input type="checkbox"/>	<input type="checkbox"/>	--
Eigenschaften			
i-View Funktion**	<input type="checkbox"/>	<input type="checkbox"/>	--
Modular	<input type="checkbox"/>	<input type="checkbox"/>	--
Wasserabweisend	<input type="checkbox"/>	<input type="checkbox"/>	--
Achromat Optik	<input type="checkbox"/>	<input type="checkbox"/>	--
Optionale Fehlsichtkorrektur	<input type="checkbox"/>	<input type="checkbox"/>	--
Seite	102 – 103	104 – 105	106

* Zur Verringerung des Arbeitsabstands auf 250mm.

**i-View Funktion: Ermöglicht jeden Blickwinkel und die Lupe kann unabhängig vom Lichtstrahl nach oben weggeschwenkt werden.



HEINE® HR 2.5x High Resolution Binokularlupen mit i-View Lupenträger



HR 2.5x Optik mit i-View

- ⊛ **Achromatische Optiken** für gestochen scharfe, helle Bilder mit Farbkorrektur.
- ⊛ **Extrem leicht** (51 g).
- ⊛ **Wasserabweisend.**
- ⊛ **Individuelle Einstellung** von linkem und rechtem Okular für perfekte PD-Justage.
- ⊛ **Größtes Übersichtsfeld und größte Tiefenschärfe.**
- ⊛ **i-View Lupenträger.** Ermöglicht jeden Blickwinkel und die Lupe kann unabhängig von der optionalen LED LoupeLight nach oben weggeschwenkt werden.

HR 2.5x Technische Daten

Arbeitsabstand in mm	340	420	520
Übersichtsfeld in mm	90	130	180
Tiefenschärfe in mm	110	180	260

⊛ Achromatische Optiken

⊛ Großer Fokusbereich

⊛ Scharfes, hochaufgelöstes Bild

⊛ Einzigartiger i-View Lupenträger



Optionale
„clip-in“-Korrekturfassung

Tragevarianten:

⊛ HEINE S-FRAME®

- ⊛ **Höchster Komfort** durch modernes, ergonomisches Design.
- ⊛ **Formbare Bügel und Nasenpads** können jeder Kopf- und Gesichtsform individuell perfekt angepasst werden.
- ⊛ **Innovative Materialien:** Karbon-Kynetium reduziert das Gewicht (24 g).
- ⊛ **Widerstandsfähige Polykarbonat-Schutzgläser.**
- ⊛ **Optionale „clip-in“-Korrekturfassung** für optische Korrekturgläser.



Professional L
Kopfband mit
S-GUARD

⊛ HEINE® Professional L Kopfband **mit** S-GUARD®

- ⊛ **S-GUARD Spritzschutz.**
- ⊛ **Ergonomisches Nasenpad** für maximalen Tragekomfort während langer Behandlungen.
- ⊛ **Voll einstellbar in Höhe und Weite – für jede Kopfform passend.**
- ⊛ **Hygienische, komfortable Lederpolster.**
- ⊛ **Optionale „clip-in“-Korrekturfassung** für optische Korrekturgläser.



Professional L
Kopfband ohne
S-GUARD

⊛ HEINE® Professional L Kopfband **ohne** S-GUARD®

- ⊛ **Optimal für Brillenträger mit eigener Brille.**
- ⊛ **Voll einstellbar in Höhe und Weite – für jede Kopfform passend.**
- ⊛ **Hygienische, komfortable Lederpolster.**

HEINE® HR 2.5x High Resolution Binokularlupen
mit i-View Lupenträger

HR 2.5x Sets mit i-View Lupenträger



Set A



Set B
mit S-GUARD



Set C
ohne
S-GUARD

Arbeitsabstand in mm	340	420	520
Set A: HR 2.5x Lupen mit i-View für S-FRAME Schutzgläser 2 sterilisierbare Schwenkhebel Halteband Reinigungsflüssigkeit Reinigungstuch Koffer	C-000.32.355	C-000.32.356	C-000.32.567
Set B: HR 2.5x Lupen mit i-View auf Kopfband Professional L S-GUARD Spritzschutz Schutzgläser 2 sterilisierbare Schwenkhebel Reinigungsflüssigkeit Reinigungstuch	C-000.32.365	C-000.32.366	C-000.32.367
Set C (ohne S-GUARD): HR 2.5x Lupen mit i-View auf Kopfband Professional L Schutzgläser 2 sterilisierbare Schwenkhebel	C-000.32.865	C-000.32.866	C-000.32.867

Informationen zu Lupenzubehör und LED LoupeLight finden Sie auf den Seiten 108 – 110.

HEINE HRP® High Resolution Prismatic Binokularlupen mit i-View Lupenträger



- ∴ Achromatische Optiken
- ∴ Höchste Vergrößerung
- ∴ Scharfes, hochaufgelöstes Bild
- ∴ Einzigartiger i-View Lupenträger

HRP Optik mit i-View

- ∴ **Achromatische Optiken** für gestochen scharfe, helle Bilder über das gesamte Übersichtsfeld.
- ∴ **Extrem leicht** (85g).
- ∴ **Wasserabweisend.**
- ∴ **Individuelle Einstellung** von linkem und rechtem Okular für perfekte PD-Justage.
- ∴ **Höchste Vergrößerung:** Sie haben die Wahl zwischen 3.5x, 4x und 6x.
- ∴ **i-View Lupenträger.** Ermöglicht jeden Blickwinkel und die Lupe kann unabhängig von der optionalen LED LoupeLight nach oben weggeschwenkt werden.

HRP Technische Daten

Arbeitsabstand in mm	HRP 3.5x/420	HRP 4x/340	HRP 6x/340
Übersichtsfeld in mm	65	50	40
Tiefenschärfe in mm	60	40	30

Tragevarianten:



Optionale
„clip-in“-Korrekturfassung

∴ HEINE S-FRAME®

- ∴ **Höchster Komfort** durch modernes, ergonomisches Design.
- ∴ **Formbare Bügel und Nasenpads** können jeder Kopf- und Gesichtsform individuell perfekt angepasst werden.
- ∴ **Innovative Materialien:** Karbon-Kynetium reduziert das Gewicht (24g).
- ∴ **Widerstandsfähige Polykarbonat-Schutzgläser.**
- ∴ **Optionale „clip-in“-Korrekturfassung** für optische Korrekturgläser.



mit S-GUARD

∴ HEINE® Professional L Kopfband **mit** S-GUARD®

- ∴ **S-GUARD Spritzschutz.**
- ∴ **Ergonomisches Nasenpad** für maximalen Tragekomfort während langer Behandlungen.
- ∴ **Voll einstellbar in Höhe und Weite – für jede Kopfform passend.**
- ∴ **Hygienische, komfortable Lederpolster.**
- ∴ **Optionale „clip-in“-Korrekturfassung** für optische Korrekturgläser.



ohne S-GUARD

∴ HEINE® Professional L Kopfband **ohne** S-GUARD®

- ∴ **Optimal für Brillenträger mit eigener Brille.**
- ∴ **Voll einstellbar in Höhe und Weite – für jede Kopfform passend.**
- ∴ **Hygienische, komfortable Lederpolster.**

HEINE® HRP High Resolution Prismatic Binokularlupen
mit i-View Lupenträger



Set A



Set B
mit S-GUARD



Set C
ohne
S-GUARD

HRP Sets mit i-View Lupenträger

Arbeitsabstand in mm	HRP 3.5 x/420	HRP 4 x/340	HRP 6 x/340
Set A: HRP Lupen mit i-View für S-FRAME aufsteckbare Schutzgläser 2 sterilisierbare Schwenkhebel Halteband Reinigungsflüssigkeit Reinigungstuch Koffer	C-000.32.430	C-000.32.431	C-000.32.432
Set B: HRP Lupen mit i-View auf Kopfband Professional L S-GUARD Spritzschutz aufsteckbare Schutzgläser 2 sterilisierbare Schwenkhebel Reinigungsflüssigkeit Reinigungstuch	C-000.32.440	C-000.32.441	C-000.32.442
Set C (ohne S-GUARD): HRP Lupen mit i-View auf Kopfband Professional L aufsteckbare Schutzgläser 2 sterilisierbare Schwenkhebel	C-000.32.840	C-000.32.841	C-000.32.842

Informationen zu Lupenzubehör und LED LoupeLight finden Sie auf den Seiten 108 – 110.

HEINE® C 2.3 Binokularlupen

Die wirtschaftliche Lupe für bessere Sicht in jeder Praxis



C 2.3

Ideal geeignet für Tätigkeiten in Dentallabors und für allgemeinmedizinische Untersuchungen.

- ⋆ **Brillantes, klares Bild.** Mehrfach vergütete, kratzfeste Linsen für dauerhaft klare Bilder.
- ⋆ **Präzise Einstellung.** Beide Okulare sind einzeln auf den Pupillenabstand einstellbar.
- ⋆ **Extrem leicht und bequem – nur 46 g.** Mit gefederten Gespinstbügeln optimale Passform für jeden Kopf. Das Brillengestell ist sehr leicht und dabei äußerst stabil durch seine Ganzmetallkonstruktion. Bügellänge einstellbar.
- ⋆ **Wirtschaftlich und vielseitig.** Preiswert, kompakt und für die verschiedensten Untersuchungen im Praxisalltag einsetzbar.
- ⋆ **Arbeitsabstand.** Zwei Modelle mit 340 oder 450 mm Arbeitsabstand.
- ⋆ Auch als C2.3K mit leichtem Kopfband lieferbar.



C 2.3K

Technische Daten	C 2.3x/340 mm	C 2.3x/450 mm
Vergrößerung	2,3x	2,3x
Arbeitsabstand	340 mm	450 mm
Übersichtsfeld Ø	110 mm	130 mm
Gewicht	46 g	46 g
Tiefenschärfe	120 mm	190 mm

Fehlsichtigkeit	Tatsächlicher Arbeitsabstand C 2.3x/340 mm	Tatsächlicher Arbeitsabstand C 2.3x/450 mm
+2	440 mm	670 mm
+1	390 mm	560 mm
0	340 mm	450 mm
-1	300 mm	420 mm
-2	270 mm	370 mm

Wichtige Hinweise für Brillenträger:

Die C 2.3K Binokularlupe kann auch mit Brille verwendet werden. Bei Verwendung ohne Brille zeigen die Tabellen die Veränderung der Arbeitsabstände in Abhängigkeit von einer eventuell vorhandenen Fehlsichtigkeit.

C 2.3/C 2.3K Binokularlupen

C 2.3/340 Lupe im Etui	C-000.32.039
C 2.3/450 Lupe im Etui	C-000.32.202
C 2.3K/340 Kopfbandlupe im Koffer	C-000.32.230
C 2.3K/450 Kopfbandlupe im Koffer	C-000.32.231

Zubehör

**C 2.3/C 2.3K Binokularlupen Zubehör**

Brillenetui für C 2.3 schützt und hält Binokularlupe, Schutzgläser und Putztuch zusammen	C-000.32.038
Aufsteckbare Schutzgläser für C 2.3 und C 2.3K. Zum Schutz der Optik vor Verunreinigungen und Beschädigungen. Sterilisierbar.	C-000.32.097

Binokularlupen

Bestellinformation

Optiken mit i-View Lupenträger für S-FRAME im Koffer

Arbeitsabstand in mm	340mm	420mm	520mm
HR 2.5x	C-000.32.595	C-000.32.596	C-000.32.597

HRP 3.5x HRP 4x HRP 6x	C-000.32.721 C-000.32.722	C-000.32.720	
------------------------------	------------------------------	--------------	--

Optiken mit i-View Lupenträger und S-GUARD für Kopfband Professional L

Arbeitsabstand in mm	340mm	420mm	520mm
HR 2.5x	C-000.32.585	C-000.32.586	C-000.32.587

HRP 3.5x HRP 4x HRP 6x	C-000.32.711 C-000.32.712	C-000.32.710	
------------------------------	------------------------------	--------------	--

Optiken mit i-View Lupenträger für Kopfband Professional L ohne S-GUARD

Arbeitsabstand in mm	340mm	420mm	520mm
HR 2.5x	C-000.32.733	C-000.32.734	C-000.32.735

HRP 3.5x HRP 4x HRP 6x	C-000.32.737 C-000.32.738	C-000.32.736	
------------------------------	------------------------------	--------------	--



Zubehör für HEINE Binokularlupen

Bestellinformation



Tragevarianten

S-FRAME*

für HR und HRP Binokularlupen inkl. Halteband und Reinigungsflüssigkeit

C-000.32.302

* mit Brillengläsern, groß (lg).

Kopfband Professional L

Für HR und HRP Optiken

C-000.32.549

Zubehör für Optiken

HR Vorsatzlupen im Etui

Mit den Vorsatzlupen verringert sich der Arbeitsabstand der Binokularlupen HR 2.5x/340mm auf 250mm.

Für HR 2.5x/340mm

C-000.32.523



[01]



[02]

Aufsteckbare Schutzgläser

Für alle HR und HRP Binokularlupen zum Schutz der Präzisionsoptik

Schutzgläser für HR Lupen (5 Paar) [01]

C-000.32.537

Schutzgläser für HRP Lupen [02]

C-000.32.027

Sterilisierbarer Schwenkhebel

Für HR und HRP Lupen mit i-View

C-000.32.551

**Koffer**

Für Binokularlupen und Zubehör oder alle Sets mit S-FRAME

C-000.32.552

Zubehör für S-FRAME

S-FRAME Halteband

C-000.32.305

**S-FRAME Ersatzteil-Set**

mit Seitengummi, Nasenpad (1 Stück) und Schraube

C-000.32.308

**„clip-in“-Korrekturfassung**

für Korrekturgläser

C-000.32.309

**Brillengläser, groß (lg), 1 Paar (Standard)**

C-000.32.306

**Brillengläser, klein (sm), 1 Paar**

C-000.32.307

**Reinigungsflüssigkeit für Gläser, 2er-Pack**

C-000.32.542



HEINE® LED LoupeLight

Kompakte LED Lupenleuchte – jetzt mit LED^{HQ}

LED^{HQ}

LED JETZT IN HEINE QUALITÄT.



⚡ Kompakt und leicht

⚡ Koaxiale, schattenfreie Beleuchtung

⚡ Bis zu 40.000 Lux/250mm Abstand

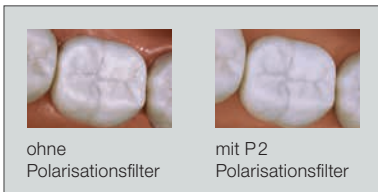

ohne
Polarisationsfilter

mit P2
Polarisationsfilter

[01]



Homogenität im Vergleich

- ⚡ **LED in HQ** – Der neue Standard in der LED-Beleuchtung liefert ein absolut homogenes und helles Licht mit getreuer Farbwiedergabe für eine präzise Diagnose. Rot ist rot, blau ist blau. Farbtemperatur 4500K, Farbwiedergabe-Index (CRI) >90, speziell für Rottöne (R9) >75 bei einem Skalenmaximum von 100.
- ⚡ **Kompakt und leicht (24 g)**. Hoher Tragekomfort.
- ⚡ **Voll-Aluminiumgehäuse** – der elegante Aluminiummantel schützt die Linsen vor Staub und Schmutz. Der Garant für eine außerordentliche lange Lebenszeit.
- ⚡ **Schattenfreie Beleuchtung** dank des stufenlos einstellbaren Beleuchtungswinkel für einen perfekten koaxialen Lichtstrahl.
- ⚡ **Optionale Filter**: Polarisationsfilter P2 für eine kontrastreichere Untersuchung [01] sowie Gelbfilter zur Reduzierung des Blau-Anteils.

Technische Daten

Beleuchtung	Bis zu 40 000 Lux bei einem Arbeitsabstand von 250 mm
Farbtemperatur	4 500 Kelvin
Lampenlebensdauer	Bis zu 50 000 Stunden
LeuchtfeldEinstellung	Die Leuchtfeldgröße ist auf die HR/HRP Lupen abgestimmt. 81 mm Ø bei 420 mm, 95 mm Ø bei 520 mm Arbeitsabstand
Neigungswinkel	Individuell stufenlos einstellbar für jede Untersuchung
Betriebsdauer	17 Stunden mit mPack LL bei max. Helligkeit und Dauerbetrieb

- ⚡ **Das optische Präzisionslinsen-System** besteht aus vier hochqualitativen Linsen. Dies führt zu einer homogenen Ausleuchtung des gesamten Sichtfeldes und einem klar definierten Lichtkegel.

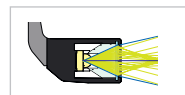

Herkömmliches
System [02]

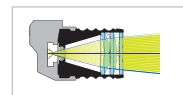

HEINE Präzisions-4-Linsen
System [03]

HEINE® mPack LL

Stromquelle



- ⚡ **Uneingeschränkte Bewegungsfreiheit** ohne störende Kabelverbindungen zu Tisch-, Wand- oder Untersuchungseinheiten.
- ⚡ **3-fache Kapazität mit Li-ion Technologie**. Im vollgeladenen Zustand bis zu dreimal längere Betriebszeit als herkömmliche NiCd Systeme. Kein Memory-Effekt, 17 Stunden Betriebszeit bei max. Helligkeit und Dauerbetrieb.
- ⚡ **Schnellladung**. Vollladung innerhalb von 2 Stunden.
- ⚡ **Ladestandsanzeige**. Anzeige der verbleibenden Betriebszeit.
- ⚡ **Flexibler Helligkeitsregler**. Optimale Einstellung der Lichtintensität vermindert Reflexe.
- ⚡ **Flexible Ladeoption**. Lademöglichkeit in der EN50 Wand-/Tischladestation oder mit Schaltnetzteil.
- ⚡ **Intelligent**. Kann auch im Ladezustand als Stromquelle verwendet werden.
- ⚡ **Kompatibles Schaltnetzteil (100–240V)** inkl. 4 Länder-Netzsteckern.

Weitere Informationen zur EN50 Wand-/Tischeinheit (optional) finden Sie auf Seite 129.

HEINE® LED LoupeLight und Zubehör

Bestellinformation



LED LoupeLight

LED LoupeLight für HR und HRP Lupen mit i-View Lupenträger [01]	C-008.32.246
---	--------------

Aufsteckbarer Gelbfilter [02]	C-000.32.241
-------------------------------	--------------

Polarisationsfilter P2 für LED LoupeLight und HR Lupen [03] + [04]	C-000.32.535
--	--------------

Ersatzpolarisationsfilter P2 für HR Lupen (2 Paar) [04]	C-000.32.536
---	--------------

LED Loupe Light mit Stromquelle

für i-View Lupenträger (HR/HRP)

LED LoupeLight mit mPack LL und EN50 [05]	C-008.32.261
---	--------------

LED LoupeLight mit mPack LL und Steckertrafo [06]	C-008.32.264
---	--------------

HEINE® LED LoupeLight Sets

mit Schaltnetzteil



LED LoupeLight Sets mit HR Binokularlupen

Vergrößerung und Arbeitsabstand in mm	HR 2.5x/340	HR 2.5x/420	HR 2.5x/520
HR 2.5x Optik mit i-View auf S-FRAME LED LoupeLight Aufsteckbarer Gelbfilter mPack LL mit Steckertrafo Schutzgläser 2 sterilisierbare Schwenkhebel Halteband Reinigungsflüssigkeit Reinigungstuch Koffer	C-008.32.440	C-008.32.441	C-008.32.442

LED LoupeLight Sets mit HRP Binokularlupen

Vergrößerung und Arbeitsabstand in mm	HRP 3.5x/420	HRP 4x/340	HRP 6x/340
HRP Optik mit i-View auf S-FRAME LED LoupeLight Aufsteckbarer Gelbfilter mPack LL mit Steckertrafo Schutzgläser 2 sterilisierbare Schwenkhebel Halteband Reinigungsflüssigkeit Reinigungstuch Koffer	C-008.32.443	C-008.32.444	C-008.32.445

HEINE Kopfleuchten



	LED MicroLight	ML4 LED HeadLight	MD 1000 Kopfleuchte
Technische Daten			
Kategorie	LED	LED	F.O.
Beleuchtungsstärke (bei 250mm Arbeitsabstand)	Bis zu 40 000 Lux	Bis zu 50 000 Lux	Bis zu 35 000 Lux mit HK 7000 Projektor
Farbtemperatur (Kelvin)	4 500 K	4 500 K	3 300 K mit HK 7000 Projektor
Leuchtfeldgröße (bei 420mm Arbeitsabstand)	81 mm	30 – 80 mm	40 – 150 mm
Stromquelle / Betriebsdauer	mPack LL 17 Std.	mPack UNPLUGGED 3,5 Std. mPack 8,5 Std.	F.O. Projektor
Gewicht	50 g mit S-F RAME 165 g mit Lightweight Kopfband	260 g 460 g mit mPack UNPLUGGED	435 g
Neigungswinkel	Individuell einstellbar	Individuell einstellbar	Individuell einstellbar
Leuchtstärkereglер	0 – 100 %	0 – 100 %	0 – 100 %
Eigenschaften			
Leuchtfeldregler	--	<input type="checkbox"/>	<input type="checkbox"/>
Wasserabweisend	<input type="checkbox"/>	--	--
Gelbfilter (optional)	<input type="checkbox"/>	<input type="checkbox"/>	--
Polarisationsfilter (optional)	--	<input type="checkbox"/>	--
Erweiterbar mit HR und HRP Lupen	--	<input type="checkbox"/>	<input type="checkbox"/>
Videotechnologie	--	<input type="checkbox"/>	--
Kopfgetragen	<input type="checkbox"/>	<input type="checkbox"/>	<input type="checkbox"/>
Brillengetragen	<input type="checkbox"/>	--	--
Seite	112 – 113	114 – 118	119

HEINE® LED MicroLight

Ultraleichte Universalkopfleuchte – jetzt mit LED^{HQ}

LED JETZT IN HEINE QUALITÄT.



⚡ Kompakt und leicht

⚡ Koaxiale, schattenfreie Beleuchtung

⚡ Bis zu 40 000 Lux / 250 mm Abstand



Homogenität im Vergleich

- ⚡ **LED in HQ** – Der neue Standard in der LED-Beleuchtung liefert ein absolut homogenes und helles Licht mit getreuer Farbwiedergabe für eine präzise Diagnose. Rot ist rot, blau ist blau. Farbtemperatur 4 500K, Farbwiedergabe-Index (CRI) > 90, speziell für Rottöne (R9) > 75 bei einem Skalenmaximum von 100.
- ⚡ **Kompakt und leicht.** Hoher Tragekomfort.
- ⚡ **Voll-Aluminiumgehäuse** – der elegante Aluminiummantel schützt die Linsen vor Staub und Schmutz. Der Garant für eine außerordentlich lange Lebenszeit.
- ⚡ **Schattenfreie Beleuchtung** dank des stufenlos einstellbaren Beleuchtungswinkel für einen perfekten koaxialen Lichtstrahl.
- ⚡ **Absolut homogene Ausleuchtung** – kompromisslos helles Beleuchtungsfeld für eine gleichmäßige Ausleuchtung bei jeglicher Untersuchung.

Technische Daten

Beleuchtung	Bis zu 40 000 Lux bei einem Arbeitsabstand von 250 mm
Farbtemperatur	4 500 Kelvin
Lampenlebensdauer	Bis zu 50 000 Stunden
Gewicht	50g komplett mit S-FRAME, 165g komplett mit Kopfband Lightweight
Neigungswinkel	Individuell stufenlos einstellbar für jede Untersuchung
Betriebsdauer	17 Stunden mit mPack LL bei max. Helligkeit und Dauerbetrieb

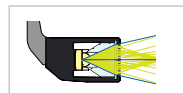

Herkömmliches System [01]

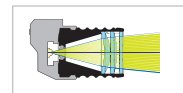

HEINE Präzisions-4-Linsen System [02]

- ⚡ **Das optische Präzisionslinsen-System** besteht aus vier hochqualitativen Linsen. Dies führt zu einer homogenen Ausleuchtung des gesamten Sichtfeldes und einem klar definierten Lichtkegel.

Tragevarianten:

⚡ HEINE S-FRAME®

- ⚡ **Höchster Komfort** durch modernes ergonomisches Design.
- ⚡ **Formbare Bügel und Nasenpads** können jeder Kopf- und Gesichtsform individuell perfekt angepasst werden.
- ⚡ **Innovative Materialien:** Karbon-Kynetium reduziert das Gewicht (50g komplett mit LED MicroLight).
- ⚡ **Widerstandsfähige Polycarbonat-Schutzgläser.**



⚡ HEINE® Kopfband Lightweight

- ⚡ **Sehr leicht** (165g komplett mit LED MicroLight.) Ideal für Brillenträger.
- ⚡ **Voll einstellbare Weite** – für jede Kopfform passend.
- ⚡ **Hygienische, komfortable Lederpolster.**

HEINE® mPack LL

Stromquelle



- ⌘ **Uneingeschränkte Bewegungsfreiheit** ohne störende Kabelverbindungen zu Tisch-, Wand- oder Untersuchungseinheiten.
- ⌘ **3-fache Kapazität mit Li-ion Technologie.** Im vollgeladenen Zustand bis zu dreimal längere Betriebszeit als herkömmliche NiCd Systeme. Kein Memory-Effekt, 17 Stunden Betriebszeit bei max. Helligkeit und Dauerbetrieb.
- ⌘ **Schnellladung.** Vollladung innerhalb von 2 Stunden.
- ⌘ **Ladestandsanzeige.** Anzeige der verbleibenden Betriebszeit.
- ⌘ **Flexibler Helligkeitsregler.** Optimale Einstellung der Lichtintensität vermindert Reflexe.
- ⌘ **Flexible Ladeoption.** Lademöglichkeit in der EN50 Ladestation oder mit Schaltnetzteil.
- ⌘ **Intelligent.** Kann auch im Ladezustand als Stromquelle verwendet werden.
- ⌘ **Kompatibles Schaltnetzteil (100 – 240V)** inkl. 4 Länder-Netzsteckern.

Weitere Informationen zur EN50 Wand-/Tischeinheit (optional) finden Sie auf Seite 129.

HEINE® LED MicroLight

Bestellinformation



[01]

[02]



[03]

LED MicroLight

auf S-FRAME mit mPack LL, Steckertrafo, Halteband und Reinigungsflüssigkeit, im Koffer [01]	J-008.31.270
auf Lightweight Kopfband mit mPack LL und Steckertrafo, im Koffer [02]	J-008.31.275
Aufsteckbarer Gelbfilter [03]	C-000.32.241

HEINE® ML 4 LED HeadLight

Ultrahelle koaxiale Beleuchtung – jetzt mit LED^{HQ}



LED. JETZT IN HEINE QUALITÄT.

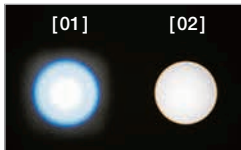

- ⚡ Sicherer Tragekomfort
- ⚡ Einstellbare Leuchtfeldgröße
- ⚡ Modulare Stromversorgung

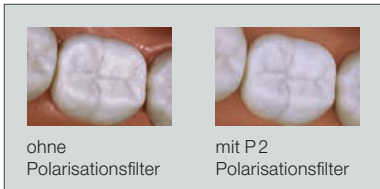

Homogenität im Vergleich
[01] Konkurrenzprodukt
[02] HEINE ML 4 LED HeadLight



[03]



- ⚡ **LED in HQ** – Der neue Standard in der LED-Beleuchtung liefert ein absolut homogenes und helles Licht mit getreuer Farbwiedergabe für eine präzise Diagnose. Rot ist rot, blau ist blau. Farbtemperatur 4500K, Farbwiedergabe-Index (CRI) > 90, speziell für Rottöne (R9) > 75 bei einem Skalenmaximum von 100.
- ⚡ **Stufenlos einstellbare Leuchtfeldgröße** – von 30mm bis 80mm (bei 420mm Arbeitsabstand) lässt sich die Leuchtfeldgröße jeder Untersuchung anpassen.
- ⚡ **Absolut homogene Ausleuchtung** – kompromisslos helles Beleuchtungsfeld für eine gleichmäßige Ausleuchtung bei jeder Untersuchung.
- ⚡ **Flexibel.** Modulare Stromversorgung – 100% Bewegungsfreiheit dank des kabellosen Akku mPack UNPLUGGED oder extreme Laufzeit mit dem mPack mit Gürtelclip.
- ⚡ **Sicherer Tragekomfort** – das ML 4 Professional Kopfband lässt sich jeder Kopfform anpassen und die Polsterung bietet beste Bequemlichkeit.
- ⚡ **Optionale Filter:** Polarisationsfilter P2 für eine kontrastreichere Untersuchung [03] sowie Gelbfilter zur Reduzierung des Blau-Anteils.

Technische Daten

Beleuchtung	Bis zu 50 000 Lux bei einem nominellen Arbeitsabstand von 250mm
Farbtemperatur	4 500 Kelvin
Lampenlebensdauer	Bis zu 50 000 Stunden
Leuchtfeldeinstellung	30mm bis 80mm bei 420mm Arbeitsabstand
Neigungswinkel	Individuell stufenlos einstellbar für jede Untersuchung
Rheostat	Montage auf Kopfband
Betriebsdauer	8,5 Stunden mit mPack und 3,5 Stunden mit mPack UNPLUGGED bei max. Helligkeit und Dauerbetrieb

Stromquellenoptionen:

⚡ HEINE® mPack

- ⚡ **Uneingeschränkte Bewegungsfreiheit** ohne störende Kabelverbindungen zu Tisch-, Wand- oder Untersuchungseinheiten.
- ⚡ **3fache Kapazität mit Li-ion Technologie.** Im vollgeladenen Zustand bis zu dreimal längere Betriebszeit als herkömmliche NiCd Systeme. Kein Memory-Effekt, 8,5 Stunden Betriebszeit bei max. Helligkeit und Dauerbetrieb.
- ⚡ **Schnellladung.** Vollladung innerhalb von 2 Stunden.
- ⚡ **Ladestandsanzeige.** Anzeige der verbleibenden Betriebszeit.
- ⚡ **Flexibler Helligkeitsregler.** Optimale Einstellung der Lichtintensität vermindert Reflexe.
- ⚡ **Flexible Ladeoption.** Lademöglichkeit in der EN50 Ladestation oder mit Schaltnetzteil.
- ⚡ **Intelligent.** Kann auch im Ladezustand als Stromquelle verwendet werden.
- ⚡ **Kompatibles Schaltnetzteil (100 – 240V)** inkl. 4 Länder-Netzsteckern.

Weitere Informationen zur EN50 Wand-/Tischeinheit (optional) finden Sie auf Seite 129.

⚡ HEINE® mPack UNPLUGGED Kopfband-Akku

- ⚡ **Keine Kabelverbindungen.** 100% mobil für absolute Bewegungsfreiheit.
- ⚡ **Am Kopfband integrierter Akku.** Keine störenden Kabelverbindungen.
- ⚡ **Geringes Gewicht, ausbalancierte Gewichtsverteilung.** Hoher Tragekomfort.
- ⚡ **Ladestandsanzeige.** Zeigt die verbleibende Betriebszeit an.
- ⚡ **Intelligentes Ladesystem.** Kann auch im Ladezustand als Stromquelle verwendet werden.
- ⚡ **Schnellladung.** Vollladung innerhalb von 2 Stunden. Betriebsdauer 3,5 Stunden bei max. Helligkeit und Dauerbetrieb.
- ⚡ **Höchster Sicherheitsstandard.** Integrierte Ladekontrolle und Leistungskontrolle im Betrieb. Lithium-Polymer-Technologie. UL-konform.

HEINE® ML4 LED HeadLight

Bestellinformation

LED HQ

LED JETZT IN HEINE QUALITÄT.



[01]



[02]



[03]



[04]



[05]



[06]



[07]



[08]



[09]

ML4 LED HeadLight auf Kopfband Professional L und Stromquellen

ML4 LED HeadLight (ohne Stromquelle) [01]	J-008.31.410
ML4 LED HeadLight mit Steckertrafo [01] + [02]	J-008.31.411
ML4 LED HeadLight mit mPack und Steckertrafo [01] + [03]	J-008.31.413
ML4 LED HeadLight mit mPack UNPLUGGED und Steckertrafo UNPLUGGED [01] + [04]	J-008.31.415
ML4 LED HeadLight mit EN50 UNPLUGGED Wand-Ladestation und 2x mPack UNPLUGGED [01] + [05]	J-008.31.416

ML4 LED HeadLight Zubehör

Aufsteckbarer Gelbfilter [06]	J-000.31.321
Verlängerungskabel von Steckertrafo UNPLUGGED zu mPack UNPLUGGED, 2m [07]	X-000.99.668
Polarisationsfilter P2 für ML4 LED und HR Lupen [08] + [09]	J-000.31.326
Ersatzpolarisationsfilter P2 für HR Lupen (2 Paar) [09]	C-000.32.536

HEINE® ML4 LED HeadLight mit HR/HRP Binokularlupen



Die ML4 LED HeadLight wird optional auch mit HR/HRP Binokularlupen inkl. schwenkbarem Lupenträger i-View und mit oder ohne S-GUARD Spritzschutz geliefert. Die Binokularlupe ist voll justierbar für jeden Untersucher bzw. für jede Untersuchungsachse.

- **HEINE S-GUARD:** Schnelle und einfache Justierung der Binokularlupe sowie Spritzschutz durch Schutzgläser.
- **HEINE i-View für ML4 LED HeadLight:** Ermöglicht jeden Blickwinkel und die Lupe kann unabhängig vom Lichtstrahl nach oben weggeschwenkt werden.



[01] [02]

ML4 LED HeadLight Kits mit S-GUARD und Stromquelle

Die folgenden Kits enthalten: ML4 LED HeadLight, HR/HRP Lupen mit i-View und S-GUARD, mPack und Steckertrafo [01], Reinigungsflüssigkeit [02]

Kit 1:	mit HR Binokularlupe	2.5x/340mm	J-008.31.440
Kit 2:	mit HR Binokularlupe	2.5x/420mm	J-008.31.441
Kit 11:	mit HR Binokularlupe	2.5x/520mm	J-008.31.450
Kit 3:	mit HRP Binokularlupe	3.5x/420mm	J-008.31.442
Kit 4:	mit HRP Binokularlupe	4x/340mm	J-008.31.443
Kit 5:	mit HRP Binokularlupe	6x/340mm	J-008.31.444



[01]

ML4 LED HeadLight Kits mit Stromquelle ohne S-GUARD

Die folgenden Kits enthalten: ML4 LED HeadLight, HR/HRP Lupen mit i-View, mPack und Steckertrafo [01]

Kit 1c:	mit HR Binokularlupe	2.5x/340mm	J-008.31.452
Kit 2c:	mit HR Binokularlupe	2.5x/420mm	J-008.31.453
Kit 11c:	mit HR Binokularlupe	2.5x/520mm	J-008.31.463
Kit 3c:	mit HRP Binokularlupe	3.5x/420mm	J-008.31.454
Kit 4c:	mit HRP Binokularlupe	4x/340mm	J-008.31.456
Kit 5c:	mit HRP Binokularlupe	6x/340mm	J-008.31.457



[03] [02]

ML4 LED HeadLight UNPLUGGED Kits mit S-GUARD und Stromquelle

Die folgenden Kits enthalten: ML4 LED HeadLight, HR/HRP Lupen mit i-View und S-GUARD, EN50 UNPLUGGED Wand-Ladestation [03], 2x mPack UNPLUGGED, Reinigungsflüssigkeit [02]

Kit 6:	mit HR Binokularlupe	2.5x/340mm	J-008.31.445
Kit 7:	mit HR Binokularlupe	2.5x/420mm	J-008.31.446
Kit 12:	mit HR Binokularlupe	2.5x/520mm	J-008.31.451
Kit 8:	mit HRP Binokularlupe	3.5x/420mm	J-008.31.447
Kit 9:	mit HRP Binokularlupe	4x/340mm	J-008.31.448
Kit 10:	mit HRP Binokularlupe	6x/340mm	J-008.31.449



[03]

ML4 LED HeadLight UNPLUGGED Kits mit Stromquelle ohne S-GUARD

Die folgenden Kits enthalten: ML4 LED HeadLight, HR/HRP Lupen mit i-View, EN50 UNPLUGGED Wand-Ladestation [03], 2x mPack UNPLUGGED

Kit 6c:	mit HR Binokularlupe	2.5x/340mm	J-008.31.458
Kit 7c:	mit HR Binokularlupe	2.5x/420mm	J-008.31.459
Kit 12c:	mit HR Binokularlupe	2.5x/520mm	J-008.31.464
Kit 8c:	mit HRP Binokularlupe	3.5x/420mm	J-008.31.460
Kit 9c:	mit HRP Binokularlupe	4x/340mm	J-008.31.461
Kit 10c:	mit HRP Binokularlupe	6x/340mm	J-008.31.462

HR/HRP Binokularlupen – Nachrüstset

für HEINE ML4 LED HeadLight



Pos. 1



[01]



Pos. 2



[02]

Nachrüstset HR/HRP Binokularlupen für ML4 LED HeadLight

Die Sets ermöglichen es Ihnen, Ihre bereits vorhandene ML4 LED HeadLight mit einer Binokularlupe auszustatten.

Das Set beinhaltet eine HR/HRP Optik mit i-View, S-GUARD Spritzschutz und Reinigungsflüssigkeit [01]

mit HR Binokularlupe	2.5x/340mm	J-000.31.370
mit HR Binokularlupe	2.5x/420mm	J-000.31.371
mit HRP Binokularlupe	3.5x/420mm	J-000.31.372
mit HRP Binokularlupe	4x/340mm	J-000.31.373
mit HRP Binokularlupe	6x/340mm	J-000.31.374

5 sterilisierbare Schwenkhebel für i-View Lupenträger für ML4 LED HeadLight [02]

C-000.32.399

Stromquellen



[01]



[02]



[03]

mPack und Steckertransformator [01]

X-007.99.672

Steckertransformator für ML4 LED HeadLight [02]

X-095.16.330

mPack mit EN50 Wand-/Tischeinheit (inkl. Winkeladapter 90°, Instrumentenhalter für Kopfband Professional L) [03]

X-095.17.302

HEINE® ML 4 LED HeadLight mit DV 1 Digitaler Videokamera

DV 1 – für hochauflösende digitale Bilder

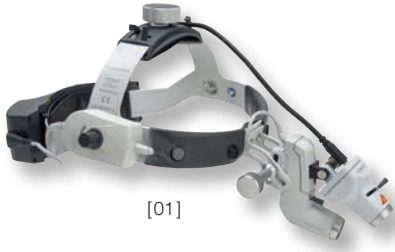

[01]

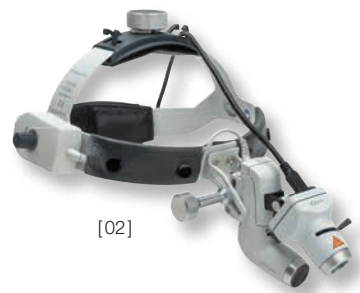

[02]

- ⋆ **Hochauflösende Videokamera.** 1,3 Megapixel, 1280x960 Pixel.
- ⋆ **Komplett integriertes Kamerasystem.** Keine Halterungen oder Prismen außen am Gehäuse.
- ⋆ **Präzise HEINE Optik.** Für beste digitale Bilder und hohe Lichtstärke.
- ⋆ **Staubdicht.** Wartungsfrei.
- ⋆ **Fokussierbar für jeden Arbeitsabstand.** Zwischen 250 – 800 mm.
- ⋆ **Automatischer Weißabgleich.**
- ⋆ Anschluss der Kamera über USB 2.0 Standardschnittstelle. Zuverlässige, unkomplizierte Datenübertragung.
- ⋆ **Kompakte Abmessungen.** Geringes Gewicht (50 g, Kamerakopf ohne Kabel, komplett 410 g).
- ⋆ **Anschlusskabel 3 m.**
- ⋆ **Perfekte Integration.** Durch Konzeption und Fertigung von Kopfleuchte, digitaler Videokamera und optionaler binokularer Lupe durch einen Hersteller.

ML 4 LED HeadLight mit DV 1

ML 4 LED HeadLight mit DV 1 digitaler Videokamera und
mPack UNPLUGGED mit Steckertrafo [01]

J-008.31.470

ML 4 LED HeadLight mit DV 1 digitaler Videokamera und
mPack mit Steckertrafo [02]

J-008.31.471

Mehr Informationen finden Sie unter <http://dv1.heine.com/>

HEINE® MD 1000 Fiber Optik (F.O.) Kopfleuchte



- ⋄ **Äußerst lichtstarke Optik**, kompaktes Design, **koaxiale**, homogene Ausleuchtung.
- ⋄ **Ultraleichtes, hochflexibles Lichtleitkabel** mit Halteclips, 3m lang.
- ⋄ **Leuchtkopf in Höhe und Neigung über ein Justierelement einstellbar.**
- ⋄ **Leichtes, flexibles Kopfband Professional L** mit Umfangs- und Höhenverstellung und auswechselbarem, weichem Lederstirnpolster.
- ⋄ **Einstellbare Leuchtfeldgröße**, Steri-Hülse im Lieferumfang.
- ⋄ **Hochwertige HR und HRP Binokularlupen-Optiken ansetzbar** (2.5x bis 6x).
- ⋄ **HEINE Prismenoptik** mit C-Mount Anschluss für CCD-Kameras verfügbar.
- ⋄ **Lichtquelle: HK 7000 F.O. Projektor.**

Technische Daten

Beleuchtung	Bis zu 35 000 Lux mit HK 7000 F.O. Projektor bei einem Arbeitsabstand von 250mm
Farbtemperatur	3300 Kelvin mit HK 7000 F.O. Projektor
Lichtquelle	HK 7000 F.O. Projektor
Leuchtfeldeinstellung	Leuchtfeld einstellbar auf 20 bis 70 mm bei einem nominellen Arbeitsabstand von 200mm und 45 bis 180 mm bei einem nominellen Arbeitsabstand von 500 mm
Neigungswinkel	Individuell einstellbar
Helligkeitsregler	Stufenlose Helligkeitsregelung an der Lichtquelle

MD 1000 F.O. Kopfleuchte

auf Kopfband Professional L	J-003.31.231
-----------------------------	---------------------

HEINE® MD 1000 F.O. Kopfleuchte mit HR/HRP Binokularlupen

Die MD 1000 F.O. wird optional auch mit HR/HRP Binokularlupen inkl. schwenkbarem Lupenträger i-View und S-GUARD Spritzschutz geliefert. Die Binokularlupe ist voll justierbar für jeden Untersucher bzw. für jede Untersuchungsachse.

- ⋄ **HEINE S-GUARD:** Schnelle und einfache Justierung der Binokularlupe sowie Spritzschutz durch Schutzgläser.
- ⋄ **HEINE i-View:** Ermöglicht jeden Blickwinkel und die Lupe kann unabhängig vom Lichtstrahl nach oben weggeschwenkt werden.



MD1000 F.O. Kopfleuchte mit HR/HRP Binokularlupen

Die folgenden Bestellnummern beinhalten: MD 1000 F.O. Kopfleuchte, HR/HRP Lupen mit i-View und S-GUARD, Reinigungsflüssigkeit	
Kit 1: mit HR Binokularlupe 2.5x/340mm	J-003.31.245
Kit 2: mit HR Binokularlupe 2.5x/420mm	J-003.31.246
Kit 3: mit HRP Binokularlupe 3.5x/420mm	J-003.31.247
Kit 4: mit HRP Binokularlupe 4x/340mm	J-003.31.248
Kit 5: mit HRP Binokularlupe 6x/340mm	J-003.31.249
5 sterilisierbare Schwenkhebel für i-View Lupenträger	C-000.32.399



NEU! HEINE BETA® 4 Griffprogramm – Energiemanagement der nächsten Generation

- **Ein Griff für alle Fälle** – das durchdachte Programm verbindet alle Bedürfnisse. Und alle Technologien. Von der einfachen Alkaline-Batterie bis zum neuesten Li-ion-Akku.
- **Die 4 Griff-Optionen:**
 - **BETA Trockenzellen-Griff**
 - **BETA 4 USB Ladegriff** mit USB Kabel und medizinisch zugelassenem Steckernetzteil
 - **BETA 4 NT** und **BETA 4 SLIM NT Ladegriff** für NT 4 Tisch-Ladegerät
- **Geschaffen für ein ganzes Berufsleben.** Die neuen BETA 4 Ladegriffe sind mit allen 3,5V XHL und LED HEINE-Instrumenten kompatibel.
- **Volle Wahlfreiheit:** Mit nur einem Griff sind Sie schnell und ökonomisch auf jede Untersuchungssituation vorbereitet. Wählen Sie zwischen Trockenzelle oder Ladebatterie; hoher Flexibilität durch den USB-Anschluss oder höchstem Komfort durch das formschöne neue HEINE NT 4 Tisch-Ladegerät.

HEINE BETA® Griffmodul



Grundstein des Systems ist das **Griffmodul X-000.99.010**, 145mm x 30mm Ø, das die Basis für jeden BETA Griff bildet. Mit entsprechenden Modulteilen kann man jeden beliebigen Griff zusammenstellen. Ein BETA Batteriegriff kann z. B. nachträglich in einen Ladegriff umgebaut werden.

Alle BETA Griffe sind kurzschlussicher und verfügen über einen hochwertigen Keramikwiderstand für eine stufenlose Helligkeitsregelung.

BETA Griffmodul

X-000.99.010

HEINE BETA® Batteriegriff



BETA Batteriegriff

2,5V

Batteriegriff komplett mit Bodeneinheit (ohne Batterien, geeignete Batterien: IEC LR14)

X-001.99.118

BETA Bodeneinheit

X-000.99.119

HEINE BETA® SLIM Batteriegriff



Maße: 135mm x 19mm Ø. Gewicht: 180g

Ein kompakter Griff mit Automatverschluss für Kundinnen/Kunden, die einen schlankeren Griff als den BETA Griff bevorzugen. Die Batterien sind nicht im Lieferumfang enthalten.

BETA SLIM Batteriegriff

2,5V

für 2 Alkali-Mangan Batterien, Größe AA

X-001.99.105

HEINE BETA® 4 Ladegriffe

Energiemanagement der nächsten Generation



- ⚡ Einzigartiger Automat-Verschluss
- ⚡ Li-ion Technologie
- ⚡ Ladestandsanzeige
- ⚡ USB – Die neue, zusätzliche Lademöglichkeit

- ⚡ **Hochwertige Metallkonstruktion** für hohe Stabilität und lange Lebensdauer.
- ⚡ **Einzigartiger Automat-Verschluss mit Verriegelung.** Keine Reibung von Metall auf Metall, dies verhindert Verschleiß und garantiert einen sicheren Sitz der Instrumente über die gesamte Lebensdauer.
- ⚡ **Tiefentladeschutz:** Die Sicherheitselektronik schützt den Akku vor vollständiger Entladung und sorgt damit für maximale Lebensdauer.
- ⚡ **Vertraute Helligkeitseinstellung:** Rheostat für stufenlose Regulierung der Helligkeit mit Leistungsanzeige.
- ⚡ **Li-ion Technologie:** kein Memory-Effekt, bedenkenloses Aufladen ohne Rücksicht auf den Ladezustand.
- ⚡ **Ausdauernd:** bis zu 6 Wochen Normalbetrieb ohne Nachladen bei Verwendung von LED-Instrumenten.
- ⚡ **Schnelle Ladezeit.**
- ⚡ Die leicht gekordelte Oberfläche garantiert einen **rutschfesten Griff** und ist dennoch **leicht zu reinigen und zu desinfizieren.**
- ⚡ **Ladestandsanzeige** in der Bodeneinheit. Die orange leuchtende Anzeige warnt bei niedrigem Ladezustand. Beim BETA4 USB Griff pulsiert die Anzeige während des Ladevorgangs grün, sobald dieser abgeschlossen ist leuchtet die Anzeige dauerhaft grün.



BETA 4 NT Ladegriff für NT 4 Tisch-Ladegerät

- ⚡ **Ready-to-use Funktion.** Die Griffe schalten sich automatisch aus, wenn sie in das NT 4 Tisch-Ladegerät gestellt werden. Versehentlicher Betrieb ist damit ausgeschlossen. Das verhindert Batterieschäden und vorzeitiges Durchbrennen der Lampe. Beim Herausnehmen schaltet sich automatisch die zuletzt gewählte Helligkeitsstufe wieder ein.

	3,5V Li-ion
Ladegriff komplett mit Li-ion Ladebatterie und BETA 4 NT Bodeneinheit	X-007.99.396
BETA 4 NT Bodeneinheit	X-002.99.394
Li-ion Ladebatterie für BETA 4 Ladegriffe	X-007.99.383



BETA 4 USB Li-ion Ladegriff

- ⚡ **Höchste Sicherheit.** Der HEINE BETA 4 USB Griff kann bedenkenlos mit jedem USB-Stecker oder einer anderen USB Energiequelle aufgeladen werden. Der BETA 4 USB Griff hat ein integriertes einzigartiges galvanisches Trennungsmodule, um den Griff und den Anwender vor den Folgen von defekten Steckern zu schützen. So wird zuverlässig verhindert, dass der Netzstrom direkt in den Griff fließt. Wir empfehlen jedoch die Verwendung eines med. zugelassenen Steckernetzteiles.

	3,5V Li-ion
Ladegriff komplett mit Li-ion Ladebatterie, BETA 4 USB Bodeneinheit, USB Kabel mit med. zugelassenem Steckernetzteil und Griffablage	X-007.99.388
Ladegriff komplett mit Li-ion Ladebatterie und BETA 4 USB Bodeneinheit (ohne weiteres Zubehör)	X-007.99.387
Li-ion Ladebatterie für BETA 4 Ladegriffe	X-007.99.383
BETA 4 USB Bodeneinheit	X-002.99.395
USB Kabel [01] mit E4-USB Steckernetzteil	X-000.99.303
E4-USB Med. zugelassenes Steckernetzteil für USB Kabel [02]	X-000.99.305



HEINE BETA® 4 SLIM NT Ladegriff



Maße: 135mm x 19mm Ø. Gewicht: 180g

Ein kompakter Griff mit Automatverschluss für Kundinnen/Kunden, die einen schlankeren Griff als den BETA Griff bevorzugen. Im NT 4 Tisch-Ladegerät mit Reduziersatz aufladbar.

BETA 4 SLIM NT Ladegriff	3,5V Li-ion
Ladegriff komplett mit Ladebatterie M3Z 4 NT Li-ion und BETA4 SLIM NT Bodeneinheit	X-007.99.474
BETA4 SLIM NT Bodeneinheit	X-000.99.110
Ladebatterie M3Z 4 NT Li-ion	X-007.99.380

HEINE® NT 4 Tisch-Ladegerät



Abmessungen: Breite 142 mm, Höhe 61 mm, Tiefe 66 mm, Gewicht 235 g.

Mit entsprechenden Adaptern oder Reduzier-Sätzen können alle BETA 4 NT und BETA 4 SLIM NT Ladegriffe im NT 4 Tisch-Ladegerät aufgeladen werden. Ebenso alle Standard F.O. 4 NT, F.O. 4 SLIM NT und F.O. 4 SHORT NT Laryngoskop-Ladegriffe.

- **Innovatives, kompaktes Design.** Standfeste Aufbewahrung der Instrumente. Platzsparend.
- **Zwei getrennte Ladeköcher.** Voller Funktionsnutzen mit einem oder zwei Griffen. Gleichzeitiges Laden von zwei Griffen möglich.
- **Automatischer Ladevorgang.** Unabhängig vom Ladestand der Ladebatterie. Gewährleistet eine lange Lebensdauer der Ladebatterien.
- **Überladeschutz.** Ladevorgang schaltet automatisch ab, sobald die Ladebatterie vollständig geladen ist.
- **Ladeanzeige.** Pulsierendes Licht des Köchers signalisiert anhaltenden Ladevorgang, Dauerlicht signalisiert abgeschlossenen Ladevorgang.

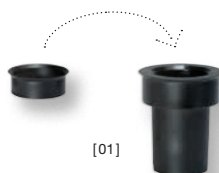

[01]

NT 4 Tisch-Ladegerät	
ohne Griff, inkl. Adapter. Für BETA 4 NT Ladegriff, Standard F.O. 4 NT und F.O. 4 SHORT NT Laryngoskopgriff. Für BETA4 SLIM NT Ladegriff und F.O. 4 SLIM NT Laryngoskopgriff (Reduziersatz erforderlich X-000.99.086).	X-002.99.494
Reduziersatz (2 Stück) für BETA4 SLIM NT Ladegriffe und F.O. 4 SLIM NT Laryngoskop-Ladegriffe [01]	X-000.99.086

HEINE BETA® Ladegriffe

Unser bisheriges Griffprogramm mit Li-ion L und NiMH

Alle hier abgebildeten Ladegriffe sind nur mit den Systemen der Vorgängergeneration und dem NT300 Tisch-Ladegerät kompatibel. Das NT300 Tisch-Ladegerät ist nicht mit der BETA4 Griff-Generation kompatibel.

Ⓛ BETA L Li-ion Ladegriff für NT300 Tisch-Ladegerät

- ⚡ **Ladegriff mit Li-ion L Ladebatterie.** Schnellladefunktion 2 Std. in Verbindung mit NT300 Tisch-Ladegerät.
- ⚡ **Ladegriff mit Ladestandsanzeige in der Bodeneinheit.** Einfache Überprüfung des Batterieladestandes. Anzeige erscheint jeweils für 10 Sek. beim Anschalten und Entnehmen aus dem Ladegerät.
- ⚡ **Kein „Memory-Effekt“ der Ladebatterie.** Volle Leistung zu jedem Zeitpunkt. Keine nachlassende Kapazität.
- ⚡ **Aufrüstmöglichkeit bestehender BETA Griffe** durch einfachen Wechsel zu Li-ion L Ladebatterie und Bodeneinheit für BETA L Griff.
- ⚡ **Kompatibel zu Vorgängerladegeräten** (NT200 Tisch-Ladegerät).
- ⚡ **Ready-to-use Funktion.** Ein eingeschaltetes Instrument schaltet sich beim Einsetzen in das NT300 Tisch-Ladegerät automatisch aus, beim Herausnehmen schaltet es sich wieder in der vorgewählten Helligkeit ein.

Ⓛ BETA L Li-ion Ladegriff für NT300 Tisch-Ladegerät

Ⓛ Ladegriff komplett mit Li-ion L Ladebatterie und Bodeneinheit	X-007.99.395
Ⓛ BETA L Bodeneinheit mit Ladestandsanzeige	X-002.99.396
Ⓛ Li-ion L Ladebatterie für BETA L Ladegriffe	X-007.99.383

BETA NT Ladegriff für NT300 Tisch-Ladegerät

Ladegriff komplett mit NiMH Ladebatterie und Bodeneinheit	X-002.99.411
BETA NT Bodeneinheit	X-002.99.412
NiMH Ladebatterie für BETA NT Ladegriffe	X-002.99.382

BETA SLIM Ladegriff

135 mm x 19 mm Ø, Ladegriff komplett mit NiMH Ladebatterie und Bodeneinheit	X-002.99.471
NiMHLadebatterie für BETA SLIM Ladegriffe	X-002.99.106

NT300 Tisch-Ladegerät

für BETA Griffe, F.O. Winkelgriff, Standard F.O., sowie Kleinen und Kurzen F.O. Laryngoskopgriff* (ohne Griff, inkl. Adapter).	X-002.99.495
Reduziersatz (2 Stück) für BETA SLIM und Kleine F.O. Laryngoskop Ladegriffe [01]	X-000.99.086

*Aufgrund gestiegener Anforderungen an das Lademanagement für die verwendete LED Technologie muss ein HEINE NT300 Ladegerät neuester Bauart verwendet werden, um die Akkus ordnungsgemäß und vollständig zu laden. HEINE NT300 Ladegeräte neuester Bauart können an der Seriennummer auf der Unterseite des Ladegerätes identifiziert werden. Ladegeräte ab Seriennummer **SN 101 1000001** sind kompatibel.

HEINE Großer Batteriegriff



Maße: 165mm x 37 mm Ø. Gewicht: 212g ohne Batterien, 505g mit Batterien.

Ein großer Griff für 2 Alkali-Mangan-Batterien IEC LR 20 bzw. „D“. Dieser Griff findet vor allem Anwendung in Ländern, in denen größere Batterien bevorzugt werden. Die Batterien sind nicht im Lieferumfang enthalten. Der große Batteriegriff passt nicht in Hartschalenetuis.

Großer Batteriegriff	2,5V
für 2 Alkali-Mangan Batterien, Größe D	X-001.99.120

HEINE mini3000® Batteriegriff



Innovativer, kompakter Batteriegriff im hochwertigen, modernen Design. Passend für alle mini3000 Instrumente.

- ⌘ **Ovale, kompakte elegante Form.** Liegt ergonomisch gut in der Hand.
- ⌘ **Hochwertiges Griffgehäuse: Chromlegierung/veredelter Kunststoff.** Schlagfest, robust, rutschfest.
- ⌘ **Halteclip mit integriertem Ein-/Ausschalter.** Automatische Abschaltung in der Tasche. 20.000 Schaltzyklen garantiert.
- ⌘ **Abschraubbare Bodeneinheit.** Einfacher Batteriewechsel.
- ⌘ **Schraubverbindung aus Metall.** Verschleißfrei.
- ⌘ **Austauschbare Trockenbatterien** (Größe AA) oder optionale Ladebatterie mit mini NT Tisch-Ladegerät.
- ⌘ **Große Auswahl an mini3000 Instrumenten.** Vielseitig.
- ⌘ **Geschmacksmusterschutz.**
- ⌘ **mini3000 Griff mit 2,5V Ladefunktion.** Nachrüstmöglichkeit des mini3000 Batteriegriffes mit mini Ladebatterie 2,5V NiMH und Bodeneinheit zum Ladegriff. Vollautomatische Ladung mit dem mini NT Tisch-Ladegerät.

Batteriegriff mini3000	2,5V
mit zwei Batterien IEC LR6 (Größe AA)	D-001.79.021



Alle Griffe mit Batterien bestückt (IEC LR 6 Größe AA). Die mini3000 Griffe sind in schwarz oder blau lieferbar. Bitte die gewünschte Farbe bei Bestellung angeben, sonst erfolgt die Lieferung in der Standardfarbe schwarz.

HEINE® mini NT Ladeset für mini 3000®

Kompakte Ladetechnologie



- ⚡ Schnellladefunktion
- ⚡ Automatischer Ladevorgang
- ⚡ Ladeanzeige

mini NT Ladeset 2,5V: Bestehend aus mini NT Tisch-Ladegerät, 2 mini Ladebatterien und 2 Bodeneinheiten. Mit dem mini NT Ladeset lassen sich bestehende mini 3000 Batteriesysteme einfach auf das 2,5V Ladesystem aufrüsten. Optionales Adapterset für mini 2000. mini NT Tisch-Ladegerät: Breite: 112 mm, Höhe: 50 mm, Tiefe: 52 mm, Gewicht 270 g.

- ⚡ **Innovatives, kompaktes Design.** Standfeste Aufbewahrung der Instrumente. Platzsparend.
- ⚡ **Zwei getrennte Ladeköcher.** Voller Funktionsnutzen mit einem oder zwei Griffen. Gleichzeitiges Laden von zwei mini Griffen möglich.
- ⚡ **Schnellladefunktion.** 4 Std. Ladezeit für NiMH Ladebatterie 2,5V.
- ⚡ **Automatischer Ladevorgang.** Unabhängig vom Ladestand der Ladebatterie. Lange Lebensdauer der Ladebatterien.
- ⚡ **Überladeschutz.** Ladevorgang schaltet automatisch ab, sobald die Ladebatterie vollständig geladen ist.
- ⚡ **Ladeanzeige.** Pulsierendes Licht des Köchers signalisiert laufenden Ladevorgang, Dauerlicht signalisiert abgeschlossenen Ladevorgang.
- ⚡ **Kein Memory-Effekt der Ladebatterie.** Volle Leistung zu jedem Zeitpunkt, keine nachlassende Kapazität.

Hinweis: Passend nur für mini 2,5V NiMH Ladebatterie.



mini NT Tisch-Ladegerät und Zubehör	
mini NT Tisch-Ladegerät, einzeln [01]	X-001.99.484
Ladegriff komplett* [02]	D-001.79.022
Ladebatterie NiMH 2Z, einzeln [03]	X-001.99.487
Bodeneinheit für mini 3000 Ladegriff, einzeln [04]	X-001.99.488



mini NT Adapterset für 1 mini 2000 Griff	
Dieses Set beinhaltet:	
1 Bodeneinheit [01] und 1 Adapter für mini 2000 [02]. Zusammen mit einer Ladebatterie ermöglichen sie das Aufrüsten eines existierenden mini 2000 Griffs 2,5V.	X-001.99.493



mini NT Ladeset für 2 mini 3000 Griffe	
Mit diesem Set können bestehende mini 3000 Griffe zu einem 2,5V Ladesystem aufrüstet werden. Es beinhaltet:	
mini NT Tisch-Ladegerät [01], 2 NiMH 2Z Ladebatterien [02], 2 Bodeneinheiten für mini 3000 Ladegriff [03]	X-001.99.485



*HEINE mini 3000 Tascheninstrumente – ein komplettes Programm hochwertiger Diagnostik-Instrumente für die Tasche. Erhältlich in schwarz oder blau. Bitte die gewünschte Farbe bei Bestellung angeben, sonst erfolgt die Lieferung in der Standardfarbe schwarz.

Steckertransformator für HEINE® ML 4 LED HeadLight/OMEGA® 500



Leistungsstarke Stromquelle für die ML 4 LED HeadLight/OMEGA 500
(6V Systemspannung)

Steckertransformator für ML 4 LED HeadLight / OMEGA 500

X-095.16.330

HEINE® HC 50 L Kopfbandregler

Beleuchtungsregler für OMEGA 500/UNPLUGGED



[01]

- ∴ **Flexible Montageoption** – Wahlweise Montage des Kopfbandreglers auf der linken oder rechten Kopfbandseite.
- ∴ **Kombinationsmöglichkeit** mit EN 50 und mPack (nur mit Verbindungskabel X-000.99.667).
- ∴ **Kompatibles Schaltnetzteil (100 – 240V).**
- ∴ **Verwendbar mit OMEGA 500 mit XHL- und LED-Beleuchtung.**

HC 50 L Kopfbandregler

6V

HC 50 L Kopfbandregler (ohne Steckertrafo und Verbindungskabel) [01]

X-095.16.325



[02]

Steckertrafo für HC 50 L Kopfbandregler [02]

X-095.16.330

Verbindungskabel Cinch zur

EN 50 Ladestation/mPack/Steckertrafo für HC 50 L, 1,6m [03]

X-000.99.667



[03]

HEINE® EN50 UNPLUGGED Wand-Ladestation

Intelligente Ladestation für mPack UNPLUGGED



- ⌘ **Ladegerät und Wandhalterung in einem.** Die Wand-Ladestation dient gleichzeitig als Instrumentenhalter und als Ladestation.
- ⌘ **Intelligentes Ladesystem.** Automatisches Abschalten des Geräts und Übergang in den Ladezustand bei Einhängen in die Wand-Ladestation. Ein Überladen des mPack UNPLUGGED Kopfbandakkus ist ausgeschlossen, bei Vollladung wird der Ladevorgang automatisch beendet.
- ⌘ **Gleichzeitiges Laden.** Das Ladesystem lädt sowohl die am Kopfband montierte Ladebatterie, als auch eine weitere einzelne Ersatzladebatterie.
- ⌘ **Kompatibles Schaltnetzteil (100 – 240V).** Weitbereichsnetzteil inkl. 4 Länder-Netzsteckern.
- ⌘ **Geschmacksmusterschutz.**

EN 50 UNPLUGGED Wand-Ladestation
(ohne mPack UNPLUGGED) 6V

X-095.17.310

- ⌘ Ladegerät und Wandhalterung
- ⌘ Intelligentes Ladesystem

HEINE® mPack UNPLUGGED

Kopfbandakku

Akku für OMEGA 500 Indirektes Binokulares Ophthalmoskop UNPLUGGED und ML4 LED HeadLight UNPLUGGED (6V Systemspannung).



- ⌘ **Geringes Gewicht, ausbalancierte Gewichtsverteilung.** Hoher Tragekomfort.
- ⌘ **Ladestandsanzeige.** Anzeige der verbleibenden Betriebszeit.
- ⌘ **Wahlweise Lademöglichkeit für Wand- oder Tischbetrieb.**
- ⌘ **Direktbetrieb während des Ladevorgangs möglich.** Schaltnetzteil (Weitbereichsnetzteil) mit Kabel.
- ⌘ **Ladedauer:** 2 Stunden.
- ⌘ **Betriebsdauer:** 3,5 Stunden für ML4 LED HeadLight, 2 Stunden für OMEGA500 UNPLUGGED, 8 Stunden für OMEGA500 UNPLUGGED mit LED.
- ⌘ **Intelligentes Ladesystem.** Automatische Umschaltung von Betriebs- auf Ladefunktion (in der Wand-Ladestation).
- ⌘ **Höchster Sicherheitsstandard.** Integrierte Ladekontrolle und Leistungskontrolle im Betrieb. Lithium-Polymer-Technologie. UL-konform.
- ⌘ **Geschmacksmusterschutz.**

- ⌘ Kopfband-Akku
- ⌘ LED-Ladestandsanzeige



mPack UNPLUGGED

mPack UNPLUGGED

X-007.99.665

Steckertrafo UNPLUGGED für mPack UNPLUGGED [01]

X-095.16.316

Lithium-Polymer Ladebatterie für mPack UNPLUGGED

X-007.99.680

Verlängerungskabel von Steckertrafo UNPLUGGED zu mPack UNPLUGGED, 2m [02]

X-000.99.668



HEINE® mPack/HEINE® mPack LL

Tragbare Ladeakkus

Der mPack ist nur kompatibel mit OMEGA500 und ML4 LED HeadLight.

Der mPack LL ist nur kompatibel mit LED LoupelLight, LED MicroLight, SIGMA250 und SIGMA250 M2.

- ⋄ **Helligkeitsregelung 0,5 – 100 %**
- ⋄ **Betriebszeit LED LoupelLight und LED MicroLight:** 17 Stunden bei Vollladung unter Vollausslastung.
- ⋄ **Betriebszeit SIGMA250 und SIGMA250 M2:** 23 Stunden bei Vollladung unter Vollausslastung.
- ⋄ **Uneingeschränkte Bewegungsfreiheit** ohne störende Kabelverbindung zu Tisch-, Wand- oder Untersuchungseinheit.
- ⋄ **3fache Kapazität mit Li-ion Technologie.** Im vollgeladenen Zustand bis zu 3 mal längere Betriebszeit als herkömmliche NiCd Systeme. Mehr als die doppelte Betriebsdauer als andere Li-ion Systeme. Kein Memory-Effekt.
- ⋄ **Schnellladung.** Vollladung innerhalb von 2 Stunden.
- ⋄ **Ladestandsanzeige.** Anzeige der verbleibenden Betriebszeit.
- ⋄ **Flexible Ladeoption.** Lademöglichkeit in der EN50 Ladestation oder mit Schaltnetzteil.
- ⋄ **Intelligentes System.** Eingesetzt in der EN50 Ladestation, schaltet das System automatisch auf Ladefunktion um. Auch im Ladezustand kann der mPack/mPack LL als Stromquelle verwendet werden.
- ⋄ **Automatische Betriebsspannungs-Anpassung.** Optimale Kompatibilität mit allen HEINE 6V und ausgewählten LED Instrumenten.
- ⋄ **Flexibler Helligkeitsregler.** Optimale Einstellung der Lichtintensität vermindert Reflexe.
- ⋄ **Kompatibles Schaltnetzteil (100 – 240V)** inkl. 4 Länder-Netzsteckern.



- ⋄ Li-ion Akku
- ⋄ Ladestandsanzeige
- ⋄ Schnell-Ladung



[01]



[02]



[04]



[03]



mPack / mPack LL	6V
EN50-m Ladestation Wand-/Tischeinheit mit mPack , (inkl. Winkeladapter 90°, Instrumentenhalter für Kopfband Professional L [01])	X-095.17.302
dito, mit mPack LL und Instrumentenhalter für S-FRAME [02] und Kopfband Professional L [01]	X-095.17.303
mPack mit Li-ion Ladebatterie und Steckertrafo	X-007.99.672
mPack LL mit Li-ion Ladebatterie und Steckertrafo	X-007.99.660
mPack mit Li-ion Ladebatterie, ohne Steckertrafo	X-007.99.671
mPack LL mit Li-ion Ladebatterie, ohne Steckertrafo	X-007.99.661
Li-ion Ladebatterie für mPack/mPack LL	X-007.99.676
Steckertrafo für mPack/mPack LL [04]	X-095.16.315
Winkeladapter 90° (für EN 50 Ladestation/mPack) [03]	C-000.33.509

HEINE® EN50 Wand- /Tischeinheit

Modulares Stromquellen System/Ladestation



Das modulare Stromquellen System von HEINE bietet unübertroffene Flexibilität und eine Reihe innovativer Eigenschaften. Das EN50 dient als Stromversorgung für das OMEGA500, das SIGMA250, die ML4 LED HeadLight, die LED MicroLight und die LED LoupeLight.

Alle anderen HEINE 6V Produkte sind außerdem kompatibel. Die EN50 Ladestation, mPack/mPack LL und HC50L Kopfbandregler können beliebig miteinander kombiniert werden.

- ∴ **Modulares, kompaktes Design.** Einsatz als Basisstromquelle als Wand-/Tischeinheit oder optional als Ladestation für das mobile mPack Ladesystem.
- ∴ **Erweiterbar.** Auf mPack Ladestation durch einfaches Auswechseln des Kontrollmoduls.
- ∴ **Soft-Start-Technologie.** Längere Lampenlebensdauer durch gemäßigte, schonende Stromzufuhr beim Einschalten.
- ∴ **Kompatibles Schaltnetzteil (100 – 240V)** inkl. 4 Länder-Netzsteckern.
- ∴ **Geschmacksmusterschutz.**

- ∴ Modulares Stromquellensystem
- ∴ Soft-Start-Technologie
- ∴ Automatische Abschaltung



EN50 Ladestation	6V
EN50 Transformator Wand- /Tischeinheit mit Helligkeitsregler Modul (inkl. Winkeladapter 90°, Verlängerungskabel Cinch-Cinch 2 m, Instrumentenhalter für Kopfbänder) [01]	X-095.17.301
Helligkeitsregler Modul* für EN50 [02]	X-095.17.305
EN50 Grundkörper (ohne Helligkeitsregler Modul, ohne Instrumentenhalter) [03]	X-095.17.300
Winkeladapter 90° (für EN50/mPack) [04]	C-000.33.509
Instrumentenhalter für Kopfbänder	C-000.33.511
Instrumentenhalter für S-FRAME und LED LoupeLight	C-000.33.512

* nicht kompatibel mit SIGMA250, LED MicroLight und LED LoupeLight



HEINE EN 100® Wandtransformator

Leistung, auf die Sie sich verlassen können



[01]

Der EN100 Wandtransformator ist ein modernes, optisch sehr ansprechendes Produkt, das Ordnung schafft.

- ∴ Geeignet für alle HEINE 3,5V XHL oder LED Instrumente.
- ∴ Automatischer, elektronischer Schalter in den Griffen ohne mechanische Teile. Robust und verschleißfrei. Die einmal eingestellte Leuchtstärke bleibt erhalten.
- ∴ Soft-Start verhindert Einschalt-Stromstöße. Schont Lampen beim Einschalten und verlängert deren Lebensdauer. Kostensparend.
- ∴ Ausgereiftes, ergonomisch optimales Griffdesign. Stufenlose Helligkeitsregelung am Griff. Hochwertiges Spiralkabel mit einer Reichweite von 3 m und Diebstahlsicherung für Instrumente serienmäßig.
- ∴ Flexible Ausbaumöglichkeit. Die Basiseinheit [01] oder Singleeinheit [02] sind mit der Ausbaueinheit [03] oder zusätzlichen Komponenten beliebig erweiterbar.

∴ Soft-Start Technologie

∴ Diebstahlschutz

∴ Automatische Ein-/Ausschaltung

∴ Erweiterbar



[02]



[03]

HEINE EN 100® Diagnostik Center

So stellen Sie Ihr persönliches Diagnostik Center zusammen:

Bestellen Sie den EN 100 Wandtransformator und die Ausbaueinheit oder zusätzliche Komponenten wie den AllSpec Tip-Spender oder das GAMMA XXL LF-W Blutdruckmessgerät. Die Instrumente Ihrer Wahl (3,5V XHL oder LED Ausführung) suchen Sie sich einzeln aus dem HEINE Gesamtprogramm aus.



[01]

[03]

[04]

[05]

EN 100 Diagnostik Center	3,5V
EN 100 Wandtransformator* (Basiseinheit mit 2 Griffen) [01]	X-095.12.110
EN 100-1 Wandtransformator* (Singleeinheit mit einem Griff) [02]	X-095.12.109
EN 100 Wandtransformator Ausbaueinheit* [03]	X-095.12.135
AllSpec Tip-Spender [04]	B-000.11.148
GAMMA XXL LF-W Blutdruckmessgerät [05]	M-000.09.323

* ohne Instrumente

HEINE EN 100® Diagnostik Center



[01]



[02]

EN 100 Sets	3,5V
<p>▶ mit EN 100 Basiseinheit (mit 2 Griffen), BETA 400 LED F.O. Otoskop, BETA 200 LED Ophthalmoskop, 1 Satz Dauergebrauchs-Tips</p>	<p>LED</p> <p>A-095.12.308</p>
<p>mit EN 100 Basiseinheit (mit 2 Griffen), BETA 400 F.O. Otoskop, BETA 200 Ophthalmoskop, 1 Satz Dauergebrauchs-Tips und je 1 Ersatzlampe [01]</p>	<p>XHL</p> <p>A-095.12.304</p>
<p>▶ mit EN 100 Basiseinheit (mit 2 Griffen), BETA 200 LED F.O. Otoskop, BETA 200 LED Ophthalmoskop, 1 Satz Dauergebrauchs-Tips</p>	<p>LED</p> <p>A-095.12.309</p>
<p>mit EN 100 Basiseinheit (mit 2 Griffen), BETA 200 F.O. Otoskop, BETA 200 Ophthalmoskop, 1 Satz Dauergebrauchs-Tips und je 1 Ersatzlampe</p>	<p>XHL</p> <p>A-095.12.305</p>
<p>mit EN 100 Basiseinheit (mit 2 Griffen), BETA 100 Diagnostik Otoskop, BETA 200 Ophthalmoskop, 1 Satz Dauergebrauchs-Trichter und je 1 Ersatzlampe</p>	<p>XHL</p> <p>A-095.12.307</p>
<p>mit EN 100 Basiseinheit (mit 2 Griffen), K 180 F.O. Otoskop, K 180 Ophthalmoskop, 1 Satz Dauergebrauchs-Tips, 50 Einmalgebrauchs-Tips Ø 4 mm, 50 Einmalgebrauchs-Tips Ø 2,5 mm und je 1 Ersatzlampe [02]</p>	<p>XHL</p> <p>A-095.12.393</p>
<p>mit EN 100 Basiseinheit (mit 2 Griffen), K 100 Diagnostik Otoskop, K 180 Ophthalmoskop, 1 Satz Dauergebrauchs-Trichter, 50 Einmalgebrauchs-Trichter Ø 4 mm, 50 Einmalgebrauchs-Trichter Ø 2,5 mm und je 1 Ersatzlampe</p>	<p>XHL</p> <p>A-095.12.394</p>



Jede HEINE Lampe ist als wesentlicher Bestandteil des HEINE Instrumentes speziell hierfür und nach folgenden Kriterien entwickelt:

Farbtemperatur:

Ausgestattet mit aktuellster HEINE XHL® Xenon Halogentechnologie, bietet jede HEINE Lampe die für das jeweilige HEINE Instrument notwendige optimale Farbtemperatur. Dadurch wird eine ideale Ausgewogenheit zwischen Beleuchtungshelligkeit und Farbechtheit erreicht und eine präzise und zuverlässige Diagnose gewährleistet.

Lebensdauer:

HEINE Lampen besitzen eine bis zu 50 % längere Lebenszeit im Vergleich zu herkömmlichen Lampen und damit ein Optimum an Leistung und Kostenersparnis.

Sicherheit:

Ausgereifte Entwicklungs- und Herstellungsprozesse sorgen für einen zuverlässigen Schutz gegen gefährliche Lampenimplosionen.

Optische Qualität und Leistung:

Die einwandfreie optische Funktion eines HEINE Instrumentes ist abhängig von der verwendeten Lampe. Eine im Lampenglasgehäuse eingearbeitete Fokussierlinse, eine präzise Glühfaden-Positionierung und ein homogenes Licht sind die Hauptkriterien für eine einwandfreie Funktion Ihres HEINE Instrumentes. Die einwandfreie Funktion und Sicherheit Ihres HEINE Instrumentes können wir nur garantieren, wenn die speziell für das jeweilige HEINE Instrument empfohlene HEINE Lampe verwendet wird. Die Verwendung einer anderen, nicht entsprechend empfohlenen Lampe, beeinträchtigt die Funktion und Leistung des HEINE Instrumentes und führt zum Erlöschen jeglicher Gewährleistungsansprüche.

Alle XHL Xenon Halogenlampen werden einzeln in einer Blisterverpackung geliefert.

Um das vollständige Leistungs- und Funktionsspektrum Ihres HEINE Instrumentes sicher zu stellen, achten Sie darauf, dass Sie ausschließlich original HEINE Ersatzlampen und Ersatzteile verwenden.

HEINE XHL® Xenon Halogenlampen

Leistungsstark und kostensparend

- Hohe optische Qualität
- Lichtstark
- Langlebig



ALLGEMEINMEDIZIN UND HNO-INSTRUMENTE			
Otoskope	2,5V	3,5V	
alpha* Otoskop	X-001.88.037		
alpha+* F.O. Otoskop	X-001.88.037	X-002.88.049	
BETA 100 Otoskop	X-001.88.037	X-002.88.049	
BETA200 Otoskop	X-001.88.077	X-002.88.078	
BETA400 Otoskop	X-001.88.077	X-002.88.078	
K100 Otoskop	X-001.88.037	X-002.88.049	
K180 Otoskop	X-001.88.077	X-002.88.078	
mini2000* F.O. Otoskop	X-001.88.037		
mini2000* Otoskop	X-001.88.056		
mini3000 F.O. Otoskop	X-001.88.105		
mini3000 Otoskop	X-001.88.110		
minilux* Otoskop	X-001.88.056		
HNO Instrumente	2,5V	3,5V	
alpha* Spatelhalter	X-001.88.037		
alpha+* Spatelhalter	X-001.88.037	X-002.88.049	
Gebogener Kehlkopfspiegel*	X-001.88.037	X-002.88.062	
Gerader Kehlkopfspiegel*	X-001.88.057	X-002.88.063	
mini3000 Spatelhalter	X-001.88.037		

* Instrument nicht mehr lieferbar

HEINE XHL® Xenon Halogenlampen



- ∴ Hohe optische Qualität
- ∴ Lichtstark
- ∴ Langlebig



HNO Instrumente	2,5V	3,5V
mini* Spatelhalter	X-001.88.037	
Spatelhalter (BETA)	X-001.88.037	X-002.88.049
Cliplights und Kombileuchte	2,5V	3,5V
HEINE Cliplight*	X-001.88.094	
mini 2000* Cliplampe, mini 1000* Cliplampe	X-001.88.041	
mini 2000* Kombileuchte	X-001.88.041	
mini 3000 Cliplampe	X-001.88.107	
mini 3000 Kehlkopfspiegel*	X-001.88.057	
mini 3000 Kombileuchte	X-001.88.107	
mini* Fibr lux	X-001.88.041	
mini-c Cliplampe	X-001.88.108	

OPHTHALMOLOGISCHE GERÄTE		
Direkte Ophthalmoskope	2,5V	3,5V
alpha* Ophthalmoskop	X-001.88.042	
alpha+* Ophthalmoskop	X-001.88.042	X-002.88.101
AUTOFOC*	X-001.88.032	X-002.88.047
BETA 200 M2 Ophthalmoskop	X-001.88.069	X-002.88.070
BETA 200 Ophthalmoskop	X-001.88.069	X-002.88.070
BETA 200S Ophthalmoskop	X-001.88.069	X-002.88.070
K 180 Ophthalmoskop	X-001.88.084	X-002.88.086
mini 2000* Ophthalmoskop	X-001.88.042	
mini 3000 Ophthalmoskop	X-001.88.106	
mini Miroflex*	X-001.88.042	
Miroflex* Ophthalmoskop	X-001.88.038	X-002.88.046

* Instrument nicht mehr lieferbar

HEINE XHL® Xenon Halogenlampen

Hohe optische Qualität

Lichtstark

Langlebig



Skiskope	2,5V	3,5V
alpha+* Fleck-Skiaskop	X-001.88.088	X-002.88.090
alpha+* Strich-Skiaskop	X-001.88.087	X-002.88.089
BETA200 Fleck-Skiaskop	X-001.88.088	X-002.88.090
BETA200 Strich-Skiaskop	X-001.88.087	X-002.88.089
HFR 2* Fleck Skiaskop	X-001.88.038	X-002.88.046
HSR 2* Skiaskop	X-001.88.058	X-002.88.048
Sonstige handgehaltene ophth. Instrumente	2,5V	3,5V
alpha* Focalux	X-001.88.042	
alpha* ophthalmologische Untersuchungsleuchte	X-001.88.043	X-002.88.102
alpha+* Finoff Durchleuchter	X-001.88.035	X-002.88.044
alpha+* Focalux	X-001.88.042	X-002.88.101
alpha+* HSL 150 Handspaltlampe	X-001.88.098	X-002.88.099
alpha+* ophthalmologische Untersuchungsleuchte	X-001.88.043	X-002.88.102
Focalux*	X-001.88.039	X-002.88.091
Glaucotest*	X-001.88.035	X-002.88.044
HSL 100* Handspaltlampe	X-001.88.098	X-002.88.099
HSL 150 Handspaltlampe	X-001.88.098	X-002.88.099
LAMBDA 100 Retinometer	X-001.88.077	X-002.88.078
mini 2000* Focalux	X-001.88.042	
mini 3000 Focalux	X-001.88.042	
Ophthalmologische Untersuchungsleuchte	X-001.88.032	X-002.88.047
Finoff-Durchleuchter	X-001.88.077	X-002.88.078

* Instrument nicht mehr lieferbar

HEINE XHL® Xenon Halogenlampen



Indirekte Ophthalmoskope	3,5V	6V
Indirektes handgehaltenes Ophthalmoskop	X-002.88.050	X-004.88.081
OMEGA 100*		X-004.88.068
OMEGA 150*		X-004.88.068
OMEGA 180*		X-004.88.068
OMEGA 200		X-004.88.068
OMEGA 500 5W Standard Lampe		X-004.88.111
Video OMEGA 2C Video-Ophthalmoskop		X-004.88.068
SIGMA 100* Brillenophthalmoskop		X-004.88.076
SIGMA 150K* Kopfophthalmoskop		X-004.88.093
SIGMA 150* Brillenophthalmoskop		X-004.88.093
SIGMA 150M2* Kopfophthalmoskop		X-004.88.093

- ∴ Hohe optische Qualität
- ∴ Lichtstark
- ∴ Langlebig



VET INSTRUMENTE	2,5V	3,5V
BETA 100 VET Otoskop	X-001.88.037	X-002.88.049
BETA 200 VET Otoskop	X-001.88.077	X-002.88.078
Geschlitztes Kopfstück	X-001.88.077	X-002.88.078
Operations Otoskop	X-001.88.037	X-002.88.049



LARYNGOSKOPE	2,5V	3,5V
F.O. Laryngoskop Griff	X-001.88.035	X-002.88.044
F.O. Laryngoskop Winkelgriff	X-001.88.035	X-002.88.044
F.O. SP Laryngoskop Lampengriff	X-001.88.035	
Lampenbeleuchtete Laryngoskope*	X-001.88.059	

* Instrument nicht mehr lieferbar

HEINE XHL® Xenon Halogenlampen

DERMATOSKOPE UND LEUCHTLUPEN



Hohe optische Qualität

Lichtstark

Langlebig

Dermatосkope	2,5V	3,5V
alpha+* Dermatoskop	X-001.88.034	X-002.88.053
DERMAPHOT* 2,2V Vakuumlampe	X-000.88.082	
DELTA 10* Dermatoskop	X-001.88.038	X-002.88.046
mini 2000* Dermatoskop	X-001.88.034	
mini3000 Dermatoskop	X-001.88.109	
Leuchtlupen	2,5V	3,5V
alpha+* Leuchtlupe 5x, 8x	X-001.88.034	X-002.88.053
Leuchtlupe 5x, 8x (BETA)	X-001.88.038	X-002.88.046

PROKTOLOGISCHE INSTRUMENTE



	2,5V	3,5V
Beleuchtungsadapter für F.O. Instrumente		X-002.88.078
Proktoskop mit proximaler Beleuchtung	X-001.88.040	X-002.88.051
Spreizbares Analspekulum*	X-001.88.035	X-002.88.044
		6V
Lampengriff		X-004.88.060

UNTERSUCHUNGSLEUCHTEN



Kopfleuchten		6V
SL 350* Kopfleuchte		X-004.88.068
UBL 100* Beleuchtungsaufsatz für Binokularlupen		X-004.88.080
Stationäre Untersuchungsleuchten		12V
HL 1200, 20W Halogenlampe		J-005.27.075
HL 5000, 50W Halogenlampe		J-005.27.111

* Instrument nicht mehr lieferbar

HEINE Lampen für Projektoren



PROJEKTOREN		
	Halogen	Xenon
F.O. Projektor HK 4000* / 100W	Y-096.15.103	
F.O. Projektor HK 6000*, 7000, 7000D* / 150W	Y-096.15.102	
F.O. Projektor mini* 20W	Y-096.14.103	
F.O. Projektor uno*, endo*, multi* 150W	Y-096.11.103	
Projektor XENON 1000* / 100W		Y-096.15.108

* Instrument nicht mehr lieferbar

HEINE® HK 7000 Fiber Optik (F.O.) Projektor



⚡ Regulierbare Helligkeit

⚡ +40% Boost-Schalter

Der Fiber Optik (F.O.) Projektor HK 7000 hat eine spezielle 150 Watt Hochleistungs-Halogenlampe mit langer Lebensdauer. Geeignet für alle HEINE Instrumente mit Fiber Optik (F.O.) Beleuchtung.

Für Untersuchungen, bei denen noch mehr Licht gewünscht wird, kann über einen Boost-Schalter die Lichtleistung bis zu 40 % erhöht werden.

Maße: Breite 177 mm, Höhe 125 mm, Tiefe 217 mm. Gewicht 3690 g.

- ⚡ **Lichtstarke Halogenlampe.** Optimale Helligkeit.
- ⚡ **Asphärische Beleuchtungsoptik.** Sehr hohe Beleuchtungsstärke ohne Abschattung.
- ⚡ **Helligkeitsregelung stufenlos und farbtemperaturunabhängig.** Lichtstärke bedarfsgerecht einstellbar, keine Rot-Tönung des Lichts.
- ⚡ **Boost-Schalter.** Für 40 % mehr Licht.
- ⚡ **Lange Lampenlebensdauer.** Bis zu 300 Stunden.
- ⚡ **Ausschwenkbarer Tragegriff.** Leicht zu transportieren.
- ⚡ **Nutzung als Tischgerät, mit Wandhalter oder auf Rollstativ.** Passt sich individuellen Forderungen an.

HK7000 F.O. Projektor	
HK 7000 inkl. 150W XHL Halogenersatzlampe und Sicherung	Y-096.15.121
Ersatzsicherung	Y-096.15.110
XHL Halogenersatzlampe 150W	Y-096.15.102
Wandhalterung für F.O. HK 7000	Y-096.15.105

Standard-Lichtleitkabel für HEINE Fiber Optik (F.O.) Projektoren

Für HEINE Fiber Optik Instrumente

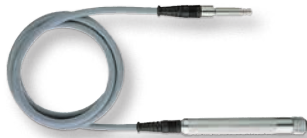

Fiber Optik Kabel mit Griff für HEINE Fiber Optik Instrumente und F.O. Projektoren, zum Beispiel das Kopfstück für UniSpec Einmalgebrauchstuben und die Dauergebrauchs-Anoskop- und Proktoskopkopfstücke, die F.O. Anoskope, Proktoskope und Rektoskope. Länge mit Griff: 180 cm.

- ⚡ **Hochwertiges 4 mm Ø Faserbündel.** Ausgezeichnete Lichttransmission, sehr flexibel.
- ⚡ **Metall-Innenmantel.** Knickfest.
- ⚡ **Glatter Kunststoff-Außenmantel.** Leicht zu reinigen, kein Zerkratzen von Mobilien.

Standard-Lichtleitkabel	Y-003.99.518
-------------------------	--------------

Rollstativ



Geeignet für alle HEINE Fiber Optik (F.O.) Projektoren und für Projektoren anderer Hersteller.

Maße: Höhe 900 mm, Gewicht 3500 g.

Trägerplatte: Breite 180 mm, Höhe 150 mm, Tiefe 240 mm.

- ⚡ **5 Standbeine mit 60 cm Ausladung.** Kippfester Stand.
- ⚡ **2 Rollenbremsen.** Kein ungewolltes Wegrollen.

Rollstativ – ohne Trägerplatte	Y-096.50.001
Rollstativ – mit Trägerplatte	Y-096.50.002

HEINE Koffer und Etuis



[01]

Stofftasche für Otoskope [01]

A-180.01.000



[02]

Reißverschlusstasche für Otoskope [02]

B-237.00.000



[03]

Koffer für Binokularlupen-Sets A/C [03]

C-000.32.552



[04]

Hartschalenetui für Ophthalmologische Diagnostik Sets
C-034 und C-076 [04]

C-034.00.000



[05]

Hartschalenkoffer für Indirekte Ophthalmoskop Sets
C-162, C-276, C-278, C-283, C-284 [05]

C-079.00.000



[06]

Kombi-Tasche für Indirekte Ophthalmoskop Sets
C-162, C-276, C-278, C-283, C-284 [06]

C-079.03.000



[07]

Hartschalenetui für Ophthalmologische Diagnostik Sets
C-261 und C-144 [07]

C-144.06.000

HEINE Koffer und Etuis

[08]



Hartschalenetui für Ophthalmologische Diagnostik Sets
C-262 und C-145 [08]

C-145.00.000

[09]



Koffer für Indirektes Ophthalmoskop Set C-281 [09]

C-160.00.000

[10]



Stofftasche für Ophthalmoskope [10]

C-182.01.000

[11]



Hartschalenetui für LAMBDA 100 Retinomometer Set [11]

C-187.06.000

[12]



Stofftasche für mini [12]

D-861.00.000

[13]



Reißverschlussetui für mini3000 Dermatoskop [13]

D-887.00.000

[14]



Reißverschlussetui für NC1 Dermatoskop [14]

D-892.00.000

[15]



Reißverschlussetui für Laryngoskope [15]

F-179.00.000

[16]



Koffer für FlexTip+ F.O. Laryngoskop Sets F-227, F-229 oder F-230 [16] F-227.01.000

Weitere Koffer auf Anfrage.

Seite	Stichwortverzeichnis	Seite	Stichwortverzeichnis
	A		
071/122	Adapter für NT4 Tisch-Ladegerät	071	- Laryngoskop F.O. 4 SHORT XHL/LED NT Griff
091–093	Anoskope	070/071	- Laryngoskop F.O. 4 SLIM XHL/LED NT Griff
	B	075	- Laryngoskop F.O. SP Griff
121–123	Batterien	075	- Laryngoskop F.O. Winkelgriff
121/123	- Lithium-Ionen Ladebatterie	074	- Laryngoskop Kleiner F.O. XHL/LED Griff
123	- NiMH Ladebatterie	075	- Laryngoskop Kurzer F.O. XHL/LED Griff
100–107	Binokularlupen	070	- Laryngoskop Standard F.O. 4 XHL/LED NT Griff
106	- C 2.3 / C 2.3 K	074	- Laryngoskop Standard F.O. XHL/LED Griff
102/103	- HR	068	- Laryngoskop XP Einmalgebrauchs-Griffhülse
104/105	- HRP	071	- NT4 Tisch-Ladegerät
108–110	Binokularlupen Zubehör	075	- NT300 Tisch-Ladegerät
108	- Brillengestell S-FRAME		H
108	- Kopfband		Handleuchten
109/110	- LED LoupelLight	025	- mini3000 Kombileuchte
086–088	Blutdruckmessgeräte GAMMA G Latexfrei	047	Handspallampen
087	- GAMMA G5	047	- HSL 150
086	- GAMMA G7	047	Handspallampen Zubehör
087	- GAMMA GP	047	- HSL 10x Lupenaufsatz
088	- GAMMA XXL LF		K
089	Blutdruckmessgeräte Zubehör	111–119	Kopfleuchten
089	- Manschetten GAMMA G Latexfrei	112	- LED MicroLight
	C	114–118	- ML4 LED HeadLight
023–025	Cliplampen	114/115	- ML4 LED HeadLight UNPLUGGED
023	- mini-c	118	- ML4 LED HeadLight mit DV1
024	- mini3000 Cliplampe	119	- MD 1000 F.O.
025	- mini3000 Kombileuchte	139/140	Koffer und Etuis
	D		L
077–085	Dermatoskope	121-123	Ladebatterien
078	- DELTA20 T	121/123	- Lithium-Ionen Ladebatterie
081	- NC 1	123	- NiMH Ladebatterie
084	- mini3000		Ladegeräte
083	- mini3000 LED	125	- miniNT
080/085	Dermatoskope Zubehör	122	- NT4 und Adapter
080	- Dermatoskopie Öl	123	- NT300 und Adapter
080	- SLR-Fotoadapter für DELTA20 T	132	Lampen, XHL Xenon Halogen-Technologie
085	- Kontaktscheibe mini3000/mini3000 LED	061–076	Laryngoskope
080	- Kontaktscheibe DELTA20 T	062	Laryngoskope Classic+ F.O.
080	- Verbindungskabel für DELTA20 T	062	- Macintosh F.O.
130/131	Diagnostik Center EN 100	063	- Miller F.O.
	F	063	- Paed F.O.
049	Finoff Durchleuchter	072	- Sets
060	Fundus-Charts	063	- WIS F.O.
	G		Laryngoskop FlexTip+ F.O.
027	Geschlitztes Kopfstück (Veterinär)	066	- FlexTip+ F.O.
	Griffe	073	- Sets
120	- BETA Batteriegriff		Laryngoskope Modular+ F.O.
121	- BETA4 NT Ladegriff	064	- Macintosh F.O.
121	- BETA4 USB Ladegriff	065	- Miller F.O.
122	- BETA4 SLIM NT Ladegriff	073	- Sets
123	- BETA L Ladegriff		Laryngoskope XP, Einmalgebrauch
123	- BETA NT Ladegriff	067	- Macintosh
120	- BETA SLIM Batteriegriff	067	- Miller
123	- BETA SLIM Ladegriff	076	- Notfall Set
124	- Großer Batteriegriff	138	Lichtleitkabel für HEINE F.O. Projektoren
096	- Lampengriff		

Seite	Stichwortverzeichnis	Seite	
	M		
022	Mundspatelhalter	095	Proktologie Zubehör
128	mPack/mPack LL	095	- Gummi-Doppelgebläse
127	mPack UNPLUGGED	095	- Teleskop
		095	- Tupferhalter
	O		
049	Ophthalmologische Untersuchungsleuchte	048	Retinometer LAMBDA 100
034–044	Ophthalmoskope, direkt		
036	- BETA 200/200 M2		
036	- BETA 200 LED	108	S-FRAME Brillengestell
035	- BETA 200 S	096	Schnurschalter
035	- BETA 200 S LED	045/046	Skioskope
039	- K 180	045	- BETA 200
043	- mini3000	059	- Trainer, Modellauge
041	- mini3000 LED	060	Sklera-Depressor
050–058	Ophthalmoskope, indirekt		Spekula
058	- BINOKULAR, handgehalten	030	- Dauergebrauchs-Tips VET
058	- MONOKULAR, handgehalten	016	- Dauergebrauchs-Tips aus SANALON S
051	- OMEGA 500, binokular, kopfgetragen	016	- Dauergebrauchs-Tips, soft
054	- OMEGA 500 UNPLUGGED	021/032	- Dauergebrauchs-Trichter aus SANALON S
055	- OMEGA 500 mit DV 1	015/033	- Einweg-Tips AllSpec
056	- SIGMA 250, binokular, brillengetragen	021/033	- Einweg-Ohrtrichter UniSpec
059/060	Ophthalmoskope Zubehör	031	- Spekula geschlitzt, Metall (Veterinär)
059	- Trainer, Modellauge	032	- Spekula kurz und geschlossen aus SANALON S (Veterinär)
060	- Ophthalmoskopierlupe A.R.	031	- Spekula lang und geschlossen, Metall (Veterinär)
060	- Kombi-Tasche	031	- Spreizspekulum für geschlitztes Kopfstück (Veterinär)
	Otoskope	090	Stethoskope GAMMA Latexfrei
017	- BETA 100	120–131	Stromquellen
009	- BETA 200 F.O.	120–124	- BETA Griffe
009	- BETA 200 F.O. LED	130	- EN 100 Wandtransformator
008	- BETA 400 F.O.	128	- mPack Akku
007	- BETA 400 F.O. LED	128	- mPack LL Akku
030	- BETA 100 F.O. VET (Veterinär)	127	- mPack UNPLUGGED Akku
029	- BETA 200 F.O. VET (Veterinär)	124	- mini3000 Batteriegriff
019	- K 100	125	- mini3000 Ladegriff
011	- K 180 F.O.	125	- miniNT Tisch-Ladegerät
014	- mini3000 F.O.	122	- NT 4 Tisch-Ladegerät
012	- mini3000 LED F.O.	123	- NT 300 Tisch-Ladegerät
020	- mini3000	096	- Schnurschalter
028	- Operations-Otoskop	096/126	- Transformatoren/ Schaltnetzteile
	Otoskope Zubehör		
016	- Gebläse für BETA 200, BETA 400, K 180		
021	- Gebläse für BETA 100, K 100 Diagnostikotoskop		
033	- Gebläse für BETA 100, 200 VET		
016	- Gebläse für mini3000 F.O.		
015/016	- Tips/Spekula	021	Tip-Adapter (für AllSpec)
021	- Tips/Spekula		Transformatoren/ Schaltnetzteile
		096	- E 7 Steckertransformator
		129	- EN 50 Wand-/Tischeinheit
		127	- EN 50 UNPLUGGED Wand-Ladestation
		130	- EN 100 Wandtransformator
		126	- HC 50 L Kopfbandregler
		126	- Steckertransformator für ML4 LED HeadLight/OMEGA 500
	P		
138	Projektoren F.O.		
138	- HK 7000		
138	Projektoren Zubehör		
138	- Lichtleitkabel		
138	- Rollstativ		
091–097	Proktologie	098–099	Untersuchungsleuchten
096	- Instrumentenkombination ATE / RTE	098	- EL 10 LED
097	- Instrumentenkombination RE 7000	099	- EL 3 LED
091	- Kopfstück für UniSpec Tuben		
092	- Proktoskop/Anoskop Kopfstück		
093	- Proktoskop F.O.		
094	- Rektoskope		
092	- Tuben mit geradem Ausblick		
092	- Tuben mit seitlichem Ausblick		
091	- UniSpec Einmalgebrauchs-Tuben		
			R
			S
			T
			U



Ein Unternehmen schreibt Geschichte und gibt seiner ausgezeichneten Produkt-Qualität einen Namen: HEINE.

1946 gegründet, unabhängig, traditionsreich und heute internationaler Marktführer und Komplettanbieter von Diagnostikinstrumenten. HEINE Produkte erfüllen die maßgeblichen internationalen Standards (ISO/IEC) und sind in Präzision und ergonomischem Design weltweit führend. Die intensive und kontinuierliche unternehmenseigene Forschung und Produktentwicklung schaffen eine solide und zukunftsweisende Basis für die technische Reife und die ausgezeichnete Qualität aller HEINE Produkte. Mitverantwortlich für diesen Erfolg sind weltweit über 500 Mitarbeiter.

www.heine.com

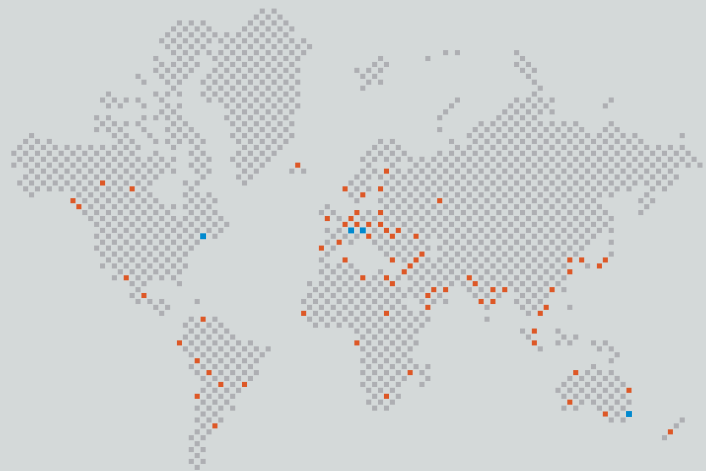

■ HEINE NIEDERLASSUNGEN
■ HEINE VERTRETUNGEN

DEUTSCHLAND

 HEINE Optotechnik GmbH & Co. KG
Kientalstr. 7
82211 Herrsching
Tel. +49 (0) 81 52-38 0
Fax +49 (0) 81 52-3 82 02
E-Mail: info@heine.com
www.heine.com

NORDAMERIKA

HEINE USA LTD.
10 Innovation Way
Dover, NH 03820
Tel. (603) 7 42-71 03
Fax (603) 7 42-72 17
Toll Free (800) 367-4872
E-Mail: service@heine-na.com

AUSTRALIEN

HEINE AUSTRALIA PTY. LTD.
Unit 9, 98 Old Pittwater Road
PO Box 7218 Warringah Mall
NSW 2100
Tel. +61 (0) 2-99 38 95 00
Fax +61 (0) 2-99 39 23 05
E-Mail: info@heine.com.au

SCHWEIZ

HEINE (Schweiz) AG
Tobelackerstr. 9
CH-8212 Neuhausen am Rheinfall
Tel. +41 (0) 52-6 72 22 66
Fax +41 (0) 52-6 72 63 77
E-Mail: heine-schweiz@schaffhausen.ch

